

## Schiebetürschloss Toplock



- verwendbar für: Einscheiben-Sicherheitsglas (ESG), Verbund-Sicherheitsglas (VSG):  
Versatz  $\leq 2$  mm,  
1- und 2-flügelige Türen,  
DIN links oder DIN rechts
- für Glasdicke: ESG: 8, 10 und 12 (12,7),  
VSG: 8,7 – 12,7 mm

mit Gegenkasten



mit Festverglasung

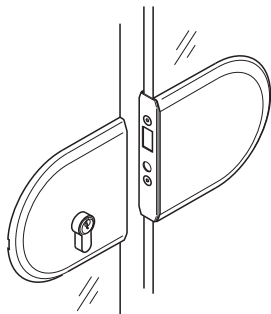

mit Winkelprofil für  
Wandbefestigung

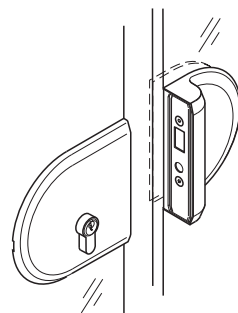

mit Wandanschluss

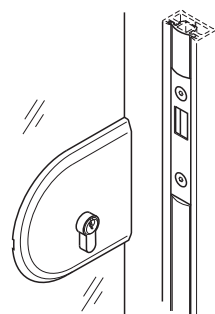
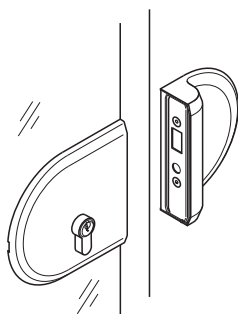
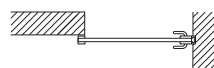

### Ausschnittmaß

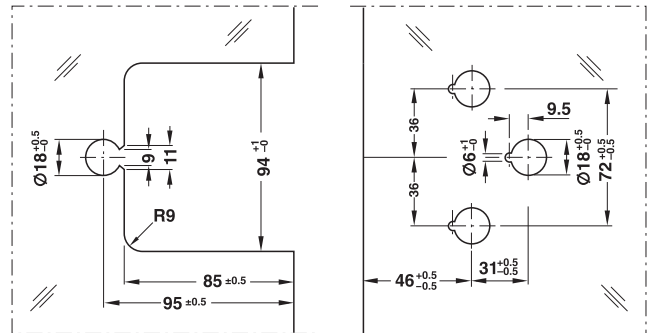

erforderliche Glasausschnitte  
für Schiebetürschloss und  
Gegenkasten

erforderliche Glasausschnitte  
für Schließwinkel

### Ansicht Schloss

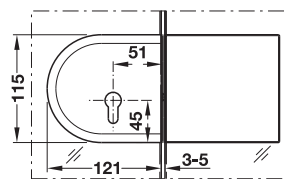

### Wandanschluss

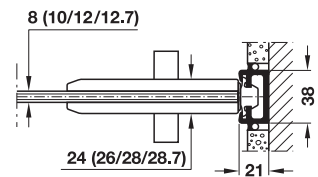

### → Schloss

		Artikel-Nr.
Ganzglas-Schiebetürschloss für Profilzylinder, ohne Abdeckkappen		941.24.022

### → Gegenkasten

		Artikel-Nr.
Gegenkasten ohne Abdeckkappen, mit Zentrierteile-Set		941.24.033

### → Zubehör für Schloss und Gegenkasten

		Artikel-Nr.
Bohrlehre für Schloss und Gegenkasten		941.24.090
Sicherheitsrosette 12 mm für Profilzylinder Chromnickel-Stahl		946.31.900



9



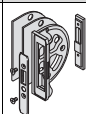
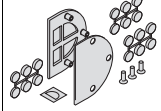

## → Schließwinkel

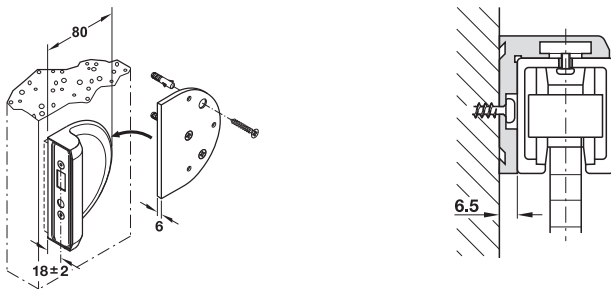
		Artikel-Nr.
Schließwinkel, ohne Abdeckkappe		941.24.031
Schließwinkel-Aufnahme für Festverglasung		941.24.034

## → Unterlage für Schließwinkel



- Werkstoff: Aluminium
- Oberfläche: silberfarben eloxiert



verwendbar für		Dicke mm	Artikel-Nr.
in Kombination mit Festverglasung		9	941.24.092
in Kombination mit Hawa-Junior 40 Winkelprofil		3	941.24.093
in Kombination mit Hawa-Junior 80 Winkelprofil		6	941.24.091
in Kombination mit Hawa-Junior 120 Winkelprofil		12	941.24.094

### Bestellhinweis

Die Unterlagen werden nur in der Kombination mit dem Hawa Junior Winkelprofil für Wandbefestigungen sowie mit Hawa Junior 120 ohne Winkelprofil benötigt.





## → Wandanschluss

- Werkstoff: Wandprofil: Aluminium, Anschlaggummi: Gummi, Schließplatte: Kunststoff
- Maße: Wandprofil (B x H) 35 x 21 mm, Anschlaggummi Wandprofil (B x H) 28 x 21 mm

		Oberfläche	Länge mm	Artikel-Nr.
Wandprofil		silberfarben eloxiert	2500	941.24.925
			3500	941.24.935
		edelstahlfarben eloxiert	2500	941.24.825
			3500	941.24.835
Anschlaggummi		schwarz	Rolle à 2,5 m	941.24.081
			Rolle à 3,5 m	941.24.082
Schließplatte für Wandprofil mit Zentrierteil		schwarz	–	941.24.040

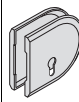
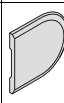
## → Abdeckkappen

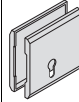
- Werkstoff: Kunststoff

		Oberfläche	Artikel-Nr.
Abdeckkappenpaar für Schloss (Profilzylinder)		edelstahlfarben	941.24.129
		roh	941.24.120
		verchromt matt	941.24.124
		verchromt poliert	941.24.122
		vermessingt poliert	941.24.128
Abdeckkappe für Gegenkasten		edelstahlfarben	941.24.139
		roh	941.24.130
		verchromt matt	941.24.134
		verchromt poliert	941.24.132
		vermessingt poliert	941.24.138
Abdeckkappe für Schließwinkel		edelstahlfarben	941.24.149
		roh	941.24.140
		verchromt matt	941.24.144
		verchromt poliert	941.24.142
		vermessingt poliert	941.24.148
Abdeckkappe für Schließwinkel-aufnahme		edelstahlfarben	941.24.063
		roh	941.24.064
		verchromt matt	941.24.060
		verchromt poliert	941.24.061
		vermessingt poliert	941.24.062
Abdeckkappenpaar für Schloss (Profilzylinder)		edelstahlfarben	941.24.229
		roh	941.24.220
		verchromt matt	941.24.224
Abdeckkappe für Gegenkasten		edelstahlfarben	941.24.239
		roh	941.24.230
		verchromt matt	941.24.234

Hakenfallenschloss

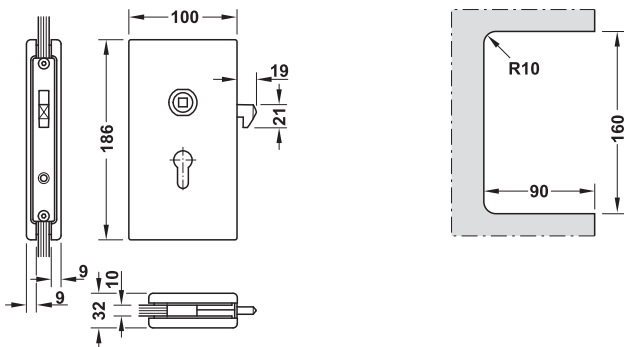

- Einsatzbereich: für Schiebetüren aus Einscheiben-Sicherheitsglas (ESG) oder Verbund-Sicherheitsglas (VSG)
- für Glasdicke: 8 – 12 mm
- Ausführung: mit Hakenfalle, mit Wechsel
- Werkstoff: Aluminium

Oberfläche	Artikel-Nr.
silberfarben eloxiert	981.29.501
edelstahlfarben eloxiert	981.29.500

Gegenkasten für Hakenfallenschloss

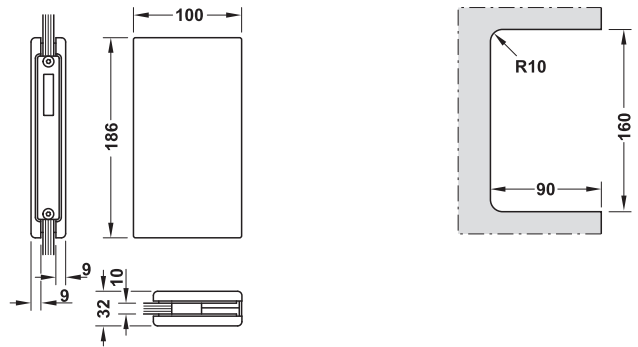

- Einsatzbereich: für Schiebetüren aus Einscheiben-Sicherheitsglas (ESG) oder Verbund-Sicherheitsglas (VSG)
- für Glasdicke: 8 – 12 mm
- Werkstoff: Aluminium

Oberfläche	Artikel-Nr.
silberfarben eloxiert	981.29.511
edelstahlfarben eloxiert	981.29.510

## Schiebetürschloss

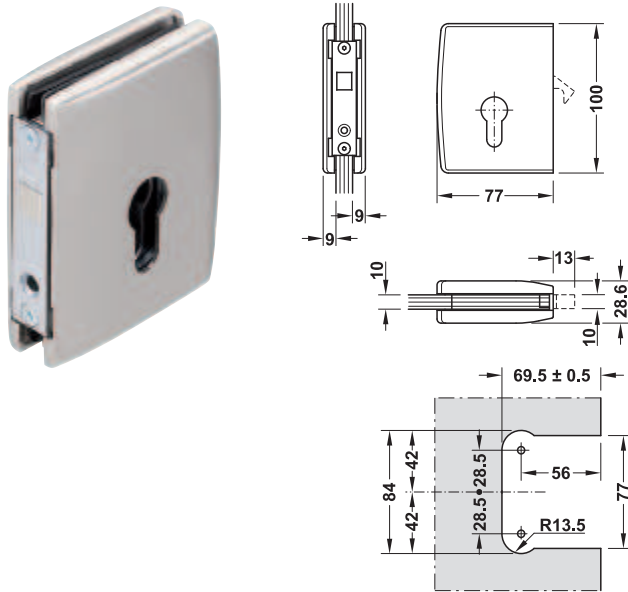

- Einsatzbereich: für Schiebetüren aus Einscheiben-Sicherheitsglas (ESG) oder Verbund-Sicherheitsglas (VSG)
- für Glasdicke: 8 – 10 mm
- Ausführung: mit Zirkelriegel
- Werkstoff: Messing

Oberfläche	Artikel-Nr.
verchromt matt	940.78.104
vernickelt matt	940.78.106

## Flachschließblech

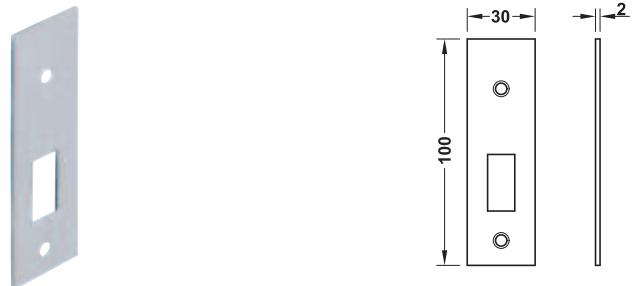

- Einsatzbereich: für Schiebetürschloss mit Zirkelriegel
- Werkstoff: Messing

Oberfläche	Artikel-Nr.
verchromt matt	940.78.124
vernickelt matt	940.78.126

## Gegenkasten

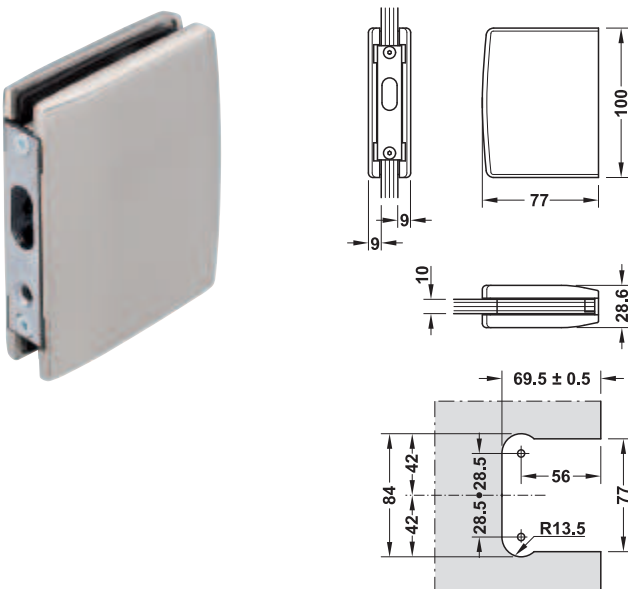

- Einsatzbereich: für Schiebetüren aus Einscheiben-Sicherheitsglas (ESG) oder Verbund-Sicherheitsglas (VSG), für Schiebetürschloss mit Zirkelriegel
- Werkstoff: Messing

Oberfläche	Artikel-Nr.
verchromt matt	940.78.114
vernickelt matt	940.78.116

## Schiebetürschloss

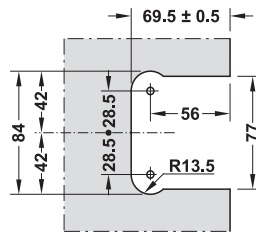
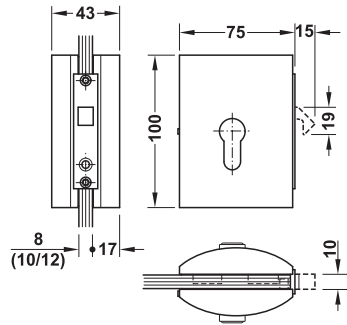

- Einsatzbereich: für Schiebetüren aus Einscheiben-Sicherheitsglas (ESG) oder Verbund-Sicherheitsglas (VSG)
- Ausführung: mit Zirkelriegel
- Werkstoff: Messing

Oberfläche	Artikel-Nr.
verchromt matt	981.14.734
vernickelt matt	981.14.736

## Gegenkasten für Glas-Schiebetüren

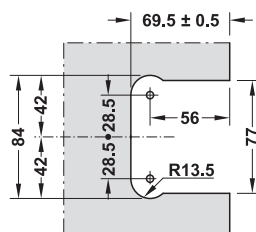
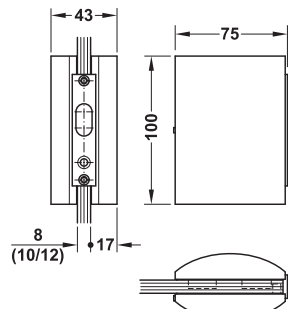

- Einsatzbereich: für 2-flügelige Glas-Schiebetüren, für Schiebetüren aus Einscheiben-Sicherheitsglas (ESG) oder Verbund-Sicherheitsglas (VSG)
- Werkstoff: Messing

Oberfläche	Artikel-Nr.
verchromt matt	981.14.744
vernickelt matt	981.14.746

## Gegenkasten für Wandabschluss

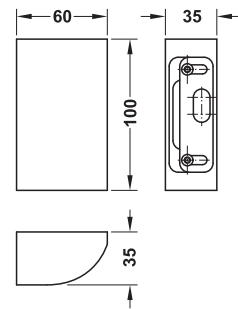

- Einsatzbereich: für 1-flügelige Glas-Schiebetüren mit Wandabschluss
- Werkstoff: Messing

Oberfläche	Artikel-Nr.
verchromt matt	981.14.764
vernickelt matt	981.14.766

## Gegenkasten für Glas-Wandabschluss

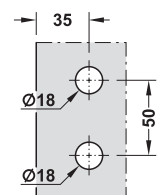
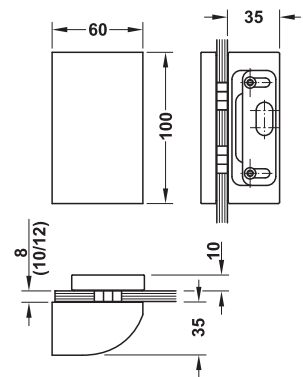

- Einsatzbereich: für 1-flügelige Glas-Schiebetüren mit Glas-Wandabschluss, für Einscheiben-Sicherheitsglas (ESG) oder Verbund-Sicherheitsglas (VSG)
- Werkstoff: Messing

Oberfläche	Artikel-Nr.
verchromt matt	981.14.754
vernickelt matt	981.14.756