

Modell 72 1016

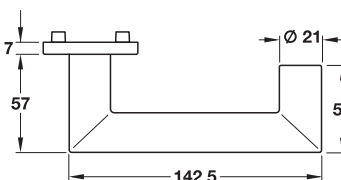
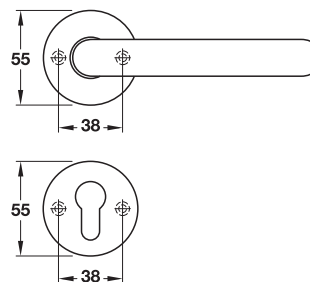
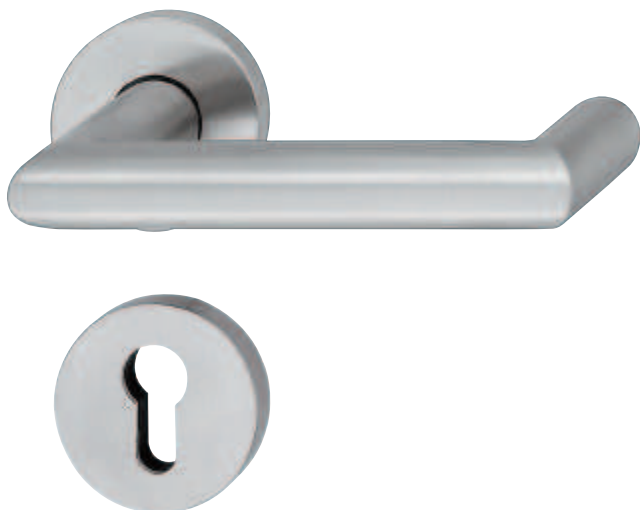

- Werkstoff: Edelstahl
- Oberfläche: matt
- Lagerung: Festdrehbare Ausgleichlagerung inklusive Hochhaltemechanik mit reibungsarmen und wartungsfreien Gleitlagerbuchsen (AGL2)
- Ausführung: Schnellmontage
- Norm: zertifiziert nach EN 1906:2010
- Klasse:

4	7	-	0/B	1	4	0	B
---	---	---	-----	---	---	---	---

2

	Lieferumfang	Ausführung	Türdicke mm	Artikel-Nr.
Objektbereich				
BB-Garnitur 	1 Paar Türdrücker mit 2 Drückerrosetten und Drückerstift 8 mm 1 Paar BB-Rosetten 4 Rastbolzen		36–45	903.21.510
PZ-Garnitur 	1 Paar Türdrücker mit 2 Drückerrosetten und Drückerstift 8 mm 1 Paar PZ-Rosetten 4 Rastbolzen		36–45	903.22.510
WC-Garnitur 	1 Paar Türdrücker mit 2 Drückerrosetten und Drückerstift 8 mm 1 Paar WC-Rosetten mit Schauscheibe rot/weiß und Verriegelungsstift 8 mm 4 Rastbolzen		38–41	903.23.510
PZ-Wechselgarnitur 	1 Türdrücker-Lochteil mit Drückerrosette 1 Türknopf auf Rosette mit Wechselstift 8 x 85 mm 1 Paar PZ-Rosetten 4 Rastbolzen	links	36–45	903.25.500
		rechts		903.25.510
Feuerschutztüren				
PZ-Garnitur 	1 Paar Türdrücker mit 2 Drückerrosetten und Drückerstift 9 mm 1 Paar PZ-Rosetten 4 Rastbolzen	F	46–55	903.22.810
PZ-Wechselgarnitur 	1 Türdrücker-Lochteil mit Drückerrosette 1 Türknopf auf Rosette mit Wechselstift 9 x 100 mm 1 Paar PZ-Rosetten 4 Rastbolzen	F	46–55	903.25.800
		links		903.25.810
		rechts		

Hinweis

F geprüft nach DIN 18273:1997

Beschläge für Profilrahmentüren auf Anfrage lieferbar.

Modell in Aluminium ▶ BB 2.102

Fenstergriffe ▶ BB 12.25

Modell 72 1023

2

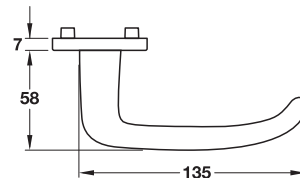
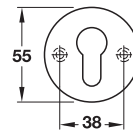
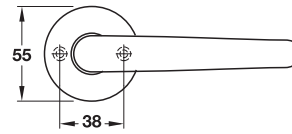

- Werkstoff: Edelstahl
- Oberfläche: matt
- Lagerung: Festdrehbare Ausgleichlagerung inklusive Hochhaltemechanik mit reibungsarmen und wartungsfreien Gleitlagerbuchsen (AGL2)
- Ausführung: Schnellmontage
- Norm: zertifiziert nach EN 1906:2010
- Klasse:

4	7	-	0/B	1	4	0	B
---	---	---	-----	---	---	---	---

	Lieferumfang	Ausführung	Türdicke mm	Artikel-Nr.
Objektbereich				
BB-Garnitur 	1 Paar Türdrücker mit 2 Drückerrosetten und Drückerstift 8 mm 1 Paar BB-Rosetten 4 Rastbolzen		36–45	903.21.530
PZ-Garnitur 	1 Paar Türdrücker mit 2 Drückerrosetten und Drückerstift 8 mm 1 Paar PZ-Rosetten 4 Rastbolzen		36–45	903.22.530
WC-Garnitur 	1 Paar Türdrücker mit 2 Drückerrosetten und Drückerstift 8 mm 1 Paar WC-Rosetten mit Schauscheibe rot/weiß und Verriegelungsstift 8 mm 4 Rastbolzen		38–41	903.23.530
PZ-Wechselgarnitur 	1 Türdrücker-Lochteil mit Drückerrosette 1 Türknopf auf Rosette mit Wechselstift 8 x 85 mm 1 Paar PZ-Rosetten 4 Rastbolzen	links	36–45	903.25.520
		rechts		903.25.530
Feuerschutztüren				
PZ-Garnitur 	1 Paar Türdrücker mit 2 Drückerrosetten und Drückerstift 9 mm 1 Paar PZ-Rosetten 4 Rastbolzen	F	46–55	903.22.830
PZ-Wechselgarnitur 	1 Türdrücker-Lochteil mit Drückerrosette 1 Türknopf auf Rosette mit Wechselstift 9 x 100 mm 1 Paar PZ-Rosetten 4 Rastbolzen	F	links	903.25.820
			rechts	903.25.830

Hinweis

F geprüft nach DIN 18273:1997

Beschläge für Profilrahmentüren auf Anfrage lieferbar.

Modell in Aluminium	▶ BB 2.103
Modell in Edelstahl für den Wohnbereich	▶ BB 1.123
Fenstergriffe	▶ BB 12.26

DGH-B 2011, HDE, 01/11; Maßangaben unverbindlich. Konstruktionsänderungen vorbehalten.

Modell 72 1023

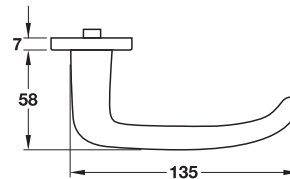
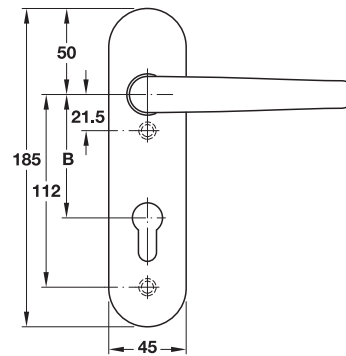

- Werkstoff: Edelstahl
- Oberfläche: matt
- Lagerung: Festdrehbare Ausgleichslagerung inklusive Hochhaltemechanik mit reibungsarmen und wartungsfreien Gleitlagerbuchsen (AGL2)
- Norm: zertifiziert nach EN 1906:2010
- Klasse:

4	7	-	0/B	1	4	0	B
---	---	---	-----	---	---	---	---

2

	Lieferumfang	Ausführung	Entfernung B mm	Türdicke mm	Artikel-Nr.
Objektbereich					
BB-Garnitur 	1 Paar Türdrücker mit 2 BB-Kurzschildern und Drückerstift 8 mm 2 Hülsenschrauben M5 x 45 mm		72	36–45	903.21.550
PZ-Garnitur 	1 Paar Türdrücker mit 2 PZ-Kurzschildern und Drückerstift 8 mm 2 Hülsenschrauben M5 x 45 mm		72	36–45	903.22.550
WC-Garnitur 	1 Paar Türdrücker mit 2 WC-Kurzschildern mit Schauscheibe rot/weiß und Drückerstift 8 mm und 1 Verriegelungsstift 8 mm 2 Hülsenschrauben M5 x 45 mm	links	78	38–41	903.23.540
		rechts			903.23.550
PZ-Wechselgarnitur 	1 Türdrücker-Lochteil mit 1 PZ-Kurzschild 1 Türknopf auf PZ-Kurzschild 1 Wechselstift 8 x 85 mm 2 Hülsenschrauben M5 x 45 mm	links	72	36–45	903.25.540
		rechts			903.25.550
Feuerschutztüren					
PZ-Garnitur 	1 Paar Türdrücker mit 2 PZ-Kurzschildern und Drückerstift 9 mm 2 Hülsenschrauben M5 x 55 mm	F	72	46–55	903.22.850
PZ-Wechselgarnitur 	1 Türdrücker-Lochteil mit 1 PZ-Kurzschild 1 Türknopf auf PZ-Kurzschild 1 Wechselstift 9 x 100 mm 2 Hülsenschrauben M5 x 55 mm	F	72	46–55	links 903.25.840
					rechts 903.25.850

Hinweis

F geprüft nach DIN 18273:1997

Beschläge für Profilrahmentüren auf Anfrage lieferbar.

Modell in Aluminium ▶ BB 2.104
 Fenstergriffe ▶ BB 12.26

Modell 72 1035

2

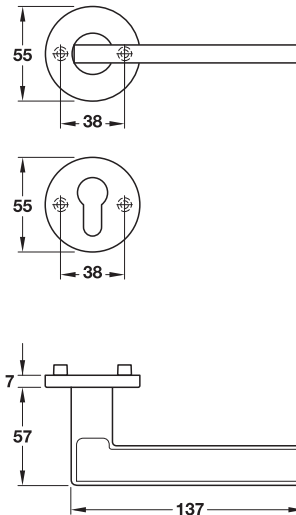

- Werkstoff: Edelstahl
- Oberfläche: matt
- Lagerung: Festdrehbare Ausgleichslagerung inklusive Hochhalte­mechanik mit reibungsarmen und wartungsfreien Gleitlagerbuchsen (AGL2)
- Ausführung: Schnellmontage
- Norm: zertifiziert nach EN 1906:2010
- Klasse:

4	7	-	0/B	1	4	0	B
---	---	---	-----	---	---	---	---

	Lieferumfang	Ausführung	Türdicke mm	Artikel-Nr.
Objektbereich				
BB-Garnitur 	1 Paar Türdrücker mit 2 Drückerrosetten und Drückerstift 8 mm 1 Paar BB-Rosetten 4 Rastbolzen		36–45	903.21.570
PZ-Garnitur 	1 Paar Türdrücker mit 2 Drückerrosetten und Drückerstift 8 mm 1 Paar PZ-Rosetten 4 Rastbolzen		36–45	903.22.570
WC-Garnitur 	1 Paar Türdrücker mit 2 Drückerrosetten und Drückerstift 8 mm 1 Paar WC-Rosetten mit Schauscheibe rot/weiß und Verriegelungsstift 8 mm 4 Rastbolzen		38–41	903.23.570
PZ-Wechselgarnitur 	1 Türdrücker-Lochteil mit Drückerrosette 1 Türkнопf auf Rosette mit Wechselstift 8 x 85 mm 1 Paar PZ-Rosetten 4 Rastbolzen	links	36–45	903.25.560
		rechts		903.25.570
Feuerschutztüren				
PZ-Garnitur 	1 Paar Türdrücker mit 2 Drückerrosetten und Drückerstift 9 mm 1 Paar PZ-Rosetten 4 Rastbolzen	F	46–55	903.22.870
PZ-Wechselgarnitur 	1 Türdrücker-Lochteil mit Drückerrosette 1 Türkнопf auf Rosette mit Wechselstift 9 x 100 mm 1 Paar PZ-Rosetten 4 Rastbolzen	links	46–55	903.25.860
		rechts		903.25.870

Hinweis

F geprüft nach DIN 18273:1997

Beschläge für Profilrahmentüren auf Anfrage lieferbar.

DGH-B 2011, HDE, 01/11; Maßangaben unverbindlich. Konstruktionsänderungen vorbehalten.

Modell 72 1107

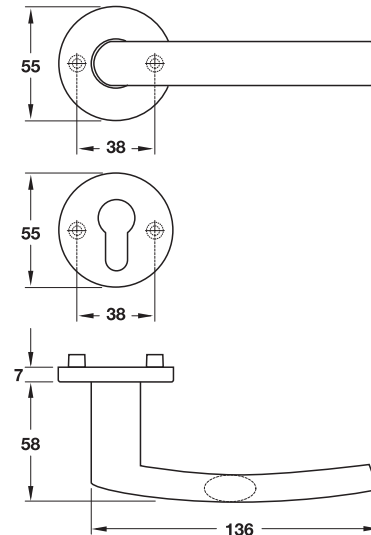

- Werkstoff: Edelstahl
- Oberfläche: matt
- Lagerung: Festdrehbare Ausgleichslagerung inklusive Hochhaltemechanik mit reibungsarmen und wartungsfreien Gleitlagerbuchsen (AGL2)
- Ausführung: Schnellmontage
- Norm: zertifiziert nach EN 1906:2010
- Klasse:

4	7	-	0/B	1	4	0	B
---	---	---	-----	---	---	---	---

2

	Lieferumfang	Ausführung	Türdicke mm	Artikel-Nr.
Objektbereich				
BB-Garnitur 	1 Paar Türdrücker mit 2 Drückerrosetten und Drückerstift 8 mm 1 Paar BB-Rosetten 4 Rastbolzen		36–45	903.21.590
PZ-Garnitur 	1 Paar Türdrücker mit 2 Drückerrosetten und Drückerstift 8 mm 1 Paar PZ-Rosetten 4 Rastbolzen		36–45	903.22.590
WC-Garnitur 	1 Paar Türdrücker mit 2 Drückerrosetten und Drückerstift 8 mm 1 Paar WC-Rosetten mit Schauscheibe rot/weiß und Verriegelungsstift 8 mm 4 Rastbolzen		38–41	903.23.590
PZ-Wechselgarnitur 	1 Türdrücker-Lochteil mit Drückerrosette 1 Türknopf auf Rosette mit Wechselstift 8 x 85 mm 1 Paar PZ-Rosetten 4 Rastbolzen	links	36–45	903.25.580
		rechts		903.25.590
Feuerschutztüren				
PZ-Garnitur 	1 Paar Türdrücker mit 2 Drückerrosetten und Drückerstift 9 mm 1 Paar PZ-Rosetten 4 Rastbolzen	F	46–55	903.22.890
PZ-Wechselgarnitur 	1 Türdrücker-Lochteil mit Drückerrosette 1 Türknopf auf Rosette mit Wechselstift 9 x 100 mm 1 Paar PZ-Rosetten 4 Rastbolzen	F	links	903.25.880
			rechts	903.25.890

Hinweis

F geprüft nach DIN 18273:1997

Modell in Aluminium ▶ BB 2.105
Fenstergriffe ▶ BB 12.27

DGH-B 2011, HDE, 01/11; Maßangaben unverbindlich. Konstruktionsänderungen vorbehalten.

Modell 72 1146

2

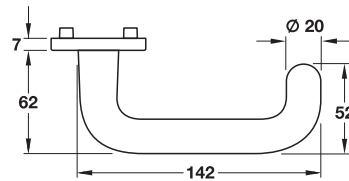
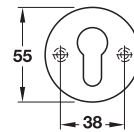
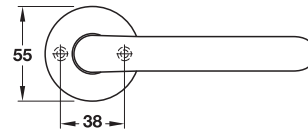

- Werkstoff: Edelstahl
- Oberfläche: matt
- Lagerung: Festdrehbare Ausgleichslagerung inklusive Hochhaltemechanik mit reibungsarmen und wartungsfreien Gleitlagerbuchsen (AGL2)
- Ausführung: Schnellmontage
- Norm: zertifiziert nach EN 1906:2010
- Klasse:

4	7	-	0/B	1	4	0	B
---	---	---	-----	---	---	---	---

	Lieferumfang	Ausführung	Türdicke mm	Artikel-Nr.
Objektbereich				
BB-Garnitur 	1 Paar Türdrücker mit 2 Drückerrosetten und Drückerstift 8 mm 1 Paar BB-Rosetten 4 Rastbolzen		36–45	903.21.610
PZ-Garnitur 	1 Paar Türdrücker mit 2 Drückerrosetten und Drückerstift 8 mm 1 Paar PZ-Rosetten 4 Rastbolzen		36–45	903.22.610
WC-Garnitur 	1 Paar Türdrücker mit 2 Drückerrosetten und Drückerstift 8 mm 1 Paar WC-Rosetten mit Schauscheibe rot/weiß und Verriegelungsstift 8 mm 4 Rastbolzen		38–41	903.23.610
PZ-Wechselgarnitur 	1 Türdrücker-Lochteil mit Drückerrosette 1 Türknopf auf Rosette mit Wechselstift 8 x 85 mm 1 Paar PZ-Rosetten 4 Rastbolzen	links	36–45	903.25.600
		rechts		903.25.610
Feuerschutztüren				
PZ-Garnitur 	1 Paar Türdrücker mit 2 Drückerrosetten und Drückerstift 9 mm 1 Paar PZ-Rosetten 4 Rastbolzen	F	46–55	903.22.910
PZ-Wechselgarnitur 	1 Türdrücker-Lochteil mit Drückerrosette 1 Türknopf auf Rosette mit Wechselstift 9 x 100 mm 1 Paar PZ-Rosetten 4 Rastbolzen	links	46–55	903.25.900
		rechts		903.25.910

Hinweis

F geprüft nach DIN 18273:1997

Beschläge für Profilrahmentüren auf Anfrage lieferbar.

Modell in Aluminium	► BB 2.106
Modell in Edelstahl für den Wohnbereich	► BB 1.134
Fenstergriffe	► BB 12.27

DGH-B 2011, HDE, 01/11; Maßangaben unverbindlich. Konstruktionsänderungen vorbehalten.

Modell 72 1146

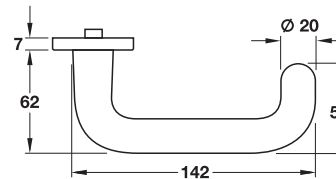
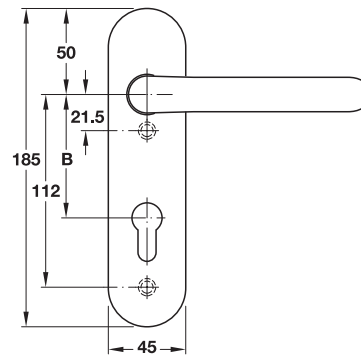

- Werkstoff: Edelstahl
- Oberfläche: matt
- Lagerung: Festdrehbare Ausgleichslagerung inklusive Hochhaltemechanik mit reibungsarmen und wartungsfreien Gleitlagerbuchsen (AGL2)
- Norm: zertifiziert nach EN 1906:2010
- Klasse:

4	7	-	0/B	1	4	0	B
---	---	---	-----	---	---	---	---

2

	Lieferumfang	Ausführung	Entfernung B mm	Türdicke mm	Artikel-Nr.
Objektbereich					
BB-Garnitur 	1 Paar Türdrücker mit 2 BB-Kurzschildern und Drückerstift 8 mm 2 Hülsenschrauben M5 x 45 mm		72	36–45	903.21.630
PZ-Garnitur 	1 Paar Türdrücker mit 2 PZ-Kurzschildern und Drückerstift 8 mm 2 Hülsenschrauben M5 x 45 mm		72	36–45	903.22.630
WC-Garnitur 	1 Paar Türdrücker mit 2 WC-Kurzschildern mit Schauscheibe rot/weiß und Drückerstift 8 mm und 1 Verriegelungsstift 8 mm 2 Hülsenschrauben M5 x 45 mm	links	78	38–41	903.23.620
		rechts			903.23.630
PZ-Wechselgarnitur 	1 Türdrücker-Lochteil mit 1 PZ-Kurzschild 1 Türknopf auf PZ-Kurzschild 1 Wechselstift 8 x 85 mm 2 Hülsenschrauben M5 x 45 mm	links	72	36–45	903.25.620
		rechts			903.25.630
Feuerschutztüren					
PZ-Garnitur 	1 Paar Türdrücker mit 2 PZ-Kurzschildern und Drückerstift 9 mm 2 Gewindesenkschrauben M5 x 55 mm	F	72	46–55	903.22.930
PZ-Wechselgarnitur 	1 Türdrücker-Lochteil mit 1 PZ-Kurzschild 1 Türknopf auf PZ-Kurzschild 1 Wechselstift 9 x 100 mm 2 Gewindesenkschrauben M5 x 55 mm	F	72	46–55	links 903.25.920
					rechts 903.25.930

Hinweis

F geprüft nach DIN 18273:1997

Beschläge für Profilrahmentüren auf Anfrage lieferbar.

Modell in Aluminium ▶ BB 2.107
Fenstergriffe ▶ BB 12.27

DGH-B 2011, HDE, 01/11; Maßangaben unverbindlich. Konstruktionsänderungen vorbehalten.

Modell 72 1070

2

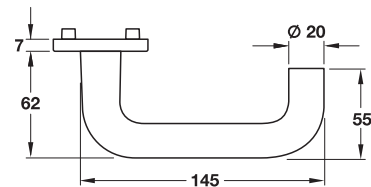
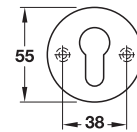
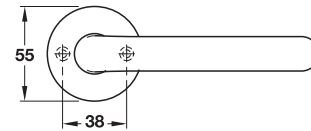

- Werkstoff: Edelstahl
- Oberfläche: matt
- Lagerung: Festdrehbare Ausgleichlagerung inklusive Hochhaltemechanik mit reibungsarmen und wartungsfreien Gleitlagerbuchsen (AGL2)
- Ausführung: Schnellmontage
- Norm: zertifiziert nach EN 1906:2010
- Klasse:

4	7	-	0/B	1	4	0	B
---	---	---	-----	---	---	---	---

	Lieferumfang	Ausführung	Türdicke mm	Artikel-Nr.
Objektbereich				
BB-Garnitur 	1 Paar Türdrücker mit 2 Drückerrosetten und Drückerstift 8 mm 1 Paar BB-Rosetten 4 Rastbolzen		36–45	903.21.650
PZ-Garnitur 	1 Paar Türdrücker mit 2 Drückerrosetten und Drückerstift 8 mm 1 Paar PZ-Rosetten 4 Rastbolzen		36–45	903.22.650
WC-Garnitur 	1 Paar Türdrücker mit 2 Drückerrosetten und Drückerstift 8 mm 1 Paar WC-Rosetten mit Schauscheibe rot/weiß und Verriegelungsstift 8 mm 4 Rastbolzen		38–41	903.23.650
PZ-Wechselgarnitur 	1 Türdrücker-Lochteil mit Drückerrosette 1 Türkнопf auf Rosette mit Wechselstift 8 x 85 mm 1 Paar PZ-Rosetten 4 Rastbolzen	links rechts	36–45	903.25.640 903.25.650
Feuerschutztüren				
PZ-Garnitur 	1 Paar Türdrücker mit 2 Drückerrosetten und Drückerstift 9 mm 1 Paar PZ-Rosetten 4 Rastbolzen	F	46–55	903.22.950
PZ-Wechselgarnitur 	1 Türdrücker-Lochteil mit Drückerrosette 1 Türkнопf auf Rosette mit Wechselstift 9 x 100 mm 1 Paar PZ-Rosetten 4 Rastbolzen	F links rechts	46–55	903.25.940 903.25.950

Hinweis

F geprüft nach DIN 18273:1997

Modell in Aluminium	► BB 2.108
Modell in Edelstahl für den Wohnbereich	► BB 1.126
Fenstergriffe	► BB 12.25

DGH-B 2011, HDE, 01/11; Maßangaben unverbindlich. Konstruktionsänderungen vorbehalten.

Modell 72 1070 8210



Hallenansicht

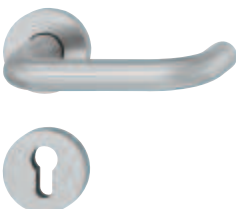

Kabinenansicht

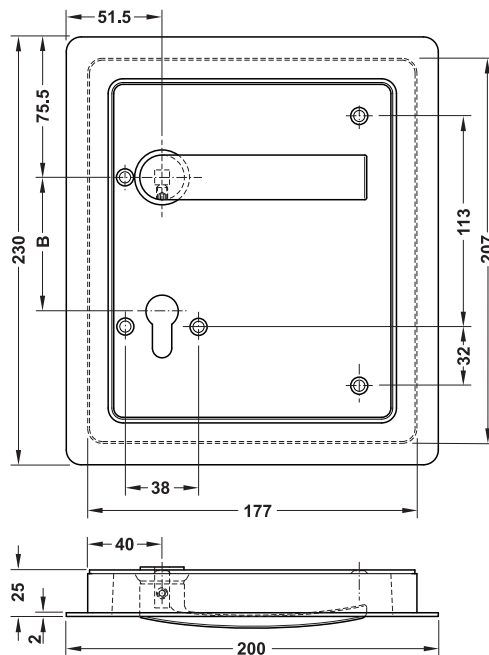

- Werkstoff: Edelstahl
- Oberfläche: matt
- Lagerung: Festdrehbar gelagert mit FSB-Ausgleichslagerung mit reibungsarmen Gleitlagerbuchsen
- Norm: Halbgarnitur Innenseite zertifiziert nach EN 1906:2002
- Klasse:

4	7	-	0/1	1	4	0	U
---	---	---	-----	---	---	---	---

	Lieferumfang	Ausführung	Entfernung B mm	Türdicke mm	Artikel-Nr.
Objektbereich					
	1 Turnhallenmuschel mit PZ-Lochung 1 Türdrücker mit Drückerrosette 1 PZ-Rosette 1 Zubehörbeutel inkl. Drückerstift 8 mm und Gewindeschrauben	links	72	36 – 55	903.92.095
		rechts			903.92.099
Feuerschutztüren					
	1 Turnhallenmuschel mit PZ-Lochung 1 Türdrücker mit Drückerrosette 1 PZ-Rosette 1 Zubehörbeutel inkl. Drückerstift 9 mm und Gewindeschrauben	links	72	36 – 55	903.92.295
		rechts			903.92.299

Hinweis

geprüft nach DIN 18273:1997

DGH-B 2011, HDE, 0/1/1; Maßangaben unverbindlich. Konstruktionsänderungen vorbehalten.

Modell in Aluminium

► BB 2.108 A

06.07.2011
ID 891

Modell 72 1070 8110

2



Hallenansicht

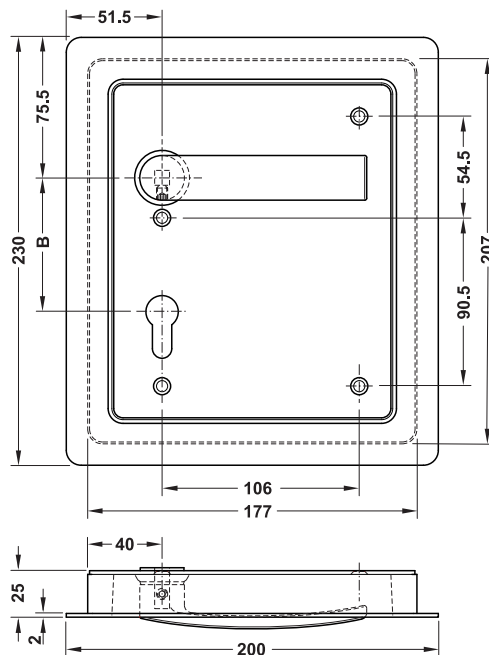

Kabinenansicht

- Werkstoff: Edelstahl
- Oberfläche: matt
- Lagerung: Festdrehbar gelagert mit FSB-Ausgleichslagerung mit reibungsarmen Gleitlagerbuchsen
- Norm: Halbgarnitur Innenseite zertifiziert nach EN 1906:2002
- Klasse:

4	7	-	0/1	1	4	0	U
---	---	---	-----	---	---	---	---

	Lieferumfang	Ausführung	Entfernung B mm	Türdicke mm	Artikel-Nr.
Objektbereich					
 PZ-Garnitur 1 Turnhallenmuschel mit PZ-Lochung 1 Türdrücker mit 1 PZ-Kurzschild 1 Zubehörbeutel inkl. Drückerstift 8 mm und Gewindeschrauben		links	72	36 – 55	903.92.119
		rechts			903.92.120
Feuerschutztüren					
 PZ-Garnitur 1 Turnhallenmuschel mit PZ-Lochung 1 Türdrücker mit 1 PZ-Kurzschild 1 Zubehörbeutel inkl. Drückerstift 9 mm und Gewindeschrauben		links	72	36 – 55	903.92.319
		rechts			903.92.320

Hinweis

geprüft nach DIN 18273:1997

Modell in Aluminium

► BB 2.108 B

DGH-B 2011, HDE, 01/11; Maßangaben unverbindlich. Konstruktionsänderungen vorbehalten.

Modell 72 1076

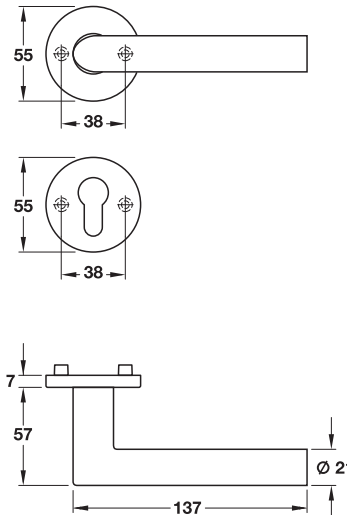

2

- Werkstoff: Edelstahl
- Oberfläche: matt
- Lagerung: Festdrehbare Ausgleichslagerung inklusive Hochhaltemechanik mit reibungsarmen und wartungsfreien Gleitlagerbuchsen (AGL2)
- Ausführung: Schnellmontage
- Norm: zertifiziert nach EN 1906:2010
- Klasse:

4	7	-	0/B	1	4	0	B
---	---	---	-----	---	---	---	---

	Lieferumfang	Ausführung	Türdicke mm	Artikel-Nr.
Objektbereich				
BB-Garnitur 	1 Paar Türdrücker mit 2 Drückerrosetten und Drückerstift 8 mm 1 Paar BB-Rosetten 4 Rastbolzen		36–45	903.21.670
PZ-Garnitur 	1 Paar Türdrücker mit 2 Drückerrosetten und Drückerstift 8 mm 1 Paar PZ-Rosetten 4 Rastbolzen		36–45	903.22.670
WC-Garnitur 	1 Paar Türdrücker mit 2 Drückerrosetten und Drückerstift 8 mm 1 Paar WC-Rosetten mit Schauscheibe rot/weiß und Verriegelungsstift 8 mm 4 Rastbolzen		38–41	903.23.670
PZ-Wechselgarnitur 	1 Türdrücker-Lochteil mit Drückerrosette 1 Türkнопf auf Rosette mit Wechselstift 8 x 85 mm 1 Paar PZ-Rosetten 4 Rastbolzen	links rechts	36–45	903.25.660 903.25.670
Feuerschutztüren				
PZ-Garnitur 	1 Paar Türdrücker mit 2 Drückerrosetten und Drückerstift 9 mm 1 Paar PZ-Rosetten 4 Rastbolzen	F	46–55	903.22.970
PZ-Wechselgarnitur 	1 Türdrücker-Lochteil mit Drückerrosette 1 Türkнопf auf Rosette mit Wechselstift 9 x 100 mm 1 Paar PZ-Rosetten 4 Rastbolzen	F	links rechts	903.25.960 903.25.970

Hinweis

F geprüft nach DIN 18273:1997

Beschläge für Profilrahmentüren auf Anfrage lieferbar.

- Modell in Edelstahl für den Wohnbereich ▶ BB 1.128
- Modell in Aluminium ▶ BB 2.109
- Fenstergriffe ▶ BB 12.29

Modell 72 1016

2

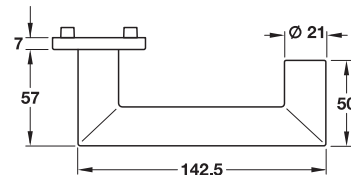
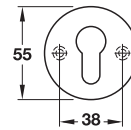
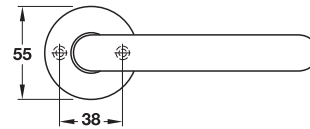

- Werkstoff: Aluminium
- Oberfläche: silberfarben eloxiert
- Lagerung: Festdrehbare Ausgleichslagerung inklusive Hochhaltemechanik mit reibungsarmen und wartungsfreien Gleitlagerbuchsen (AGL2)
- Ausführung: Schnellmontage
- Norm: zertifiziert nach EN 1906:2010
- Klasse:

4	7	-	0/B	1	4	0	B
---	---	---	-----	---	---	---	---

	Lieferumfang	Ausführung	Türdicke mm	Artikel-Nr.
Objektbereich				
BB-Garnitur 	1 Paar Türdrücker mit 2 Drückerrosetten und Drückerstift 8 mm 1 Paar BB-Rosetten 4 Rastbolzen		36–45	905.21.411
PZ-Garnitur 	1 Paar Türdrücker mit 2 Drückerrosetten und Drückerstift 8 mm 1 Paar PZ-Rosetten 4 Rastbolzen		36–45	905.22.411
WC-Garnitur 	1 Paar Türdrücker mit 2 Drückerrosetten und Drückerstift 8 mm 1 Paar WC-Rosetten mit Schauscheibe rot/weiß und Verriegelungsstift 8 mm 4 Rastbolzen		38–41	905.23.411
PZ-Wechselgarnitur 	1 Türdrücker-Lochteil mit Drückerrosette 1 Türknopf auf Rosette mit Wechselstift 8 x 85 mm 1 Paar PZ-Rosetten 4 Rastbolzen	links	36–45	905.25.401
		rechts		905.25.411
Feuerschutztüren				
PZ-Garnitur 	1 Paar Türdrücker mit 2 Drückerrosetten und Drückerstift 9 mm 1 Paar PZ-Rosetten 4 Rastbolzen	F	46–55	905.22.711
PZ-Wechselgarnitur 	1 Türdrücker-Lochteil mit Drückerrosette 1 Türknopf auf Rosette mit Wechselstift 9 x 100 mm 1 Paar PZ-Rosetten 4 Rastbolzen	F	46–55	links 905.25.701
				rechts 905.25.711

Hinweis

F geprüft nach DIN 18273:1997

Beschläge für Profilrahmentüren auf Anfrage lieferbar.

Modell in Edelstahl	► BB 2.93
Fenstergriffe	► BB 12.30

DGH-B 2011, HDE, 01/11; Maßangaben unverbindlich. Konstruktionsänderungen vorbehalten.

Modell 72 1023

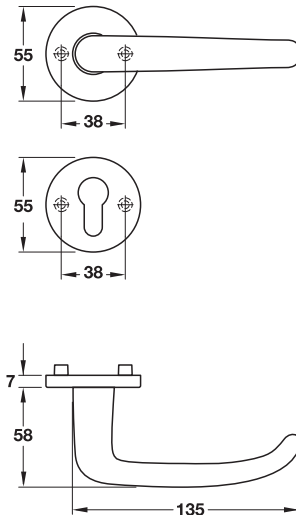

- Werkstoff: Aluminium
- Oberfläche: silberfarben eloxiert
- Lagerung: Festdrehbare Ausgleichslagerung inklusive Hochhalte­mechanik mit reibungsarmen und wartungsfreien Gleitlagerbuchsen (AGL2)
- Ausführung: Schnellmontage
- Norm: zertifiziert nach EN 1906:2010
- Klasse:

4	7	-	0/B	1	4	0	B
---	---	---	-----	---	---	---	---

2

	Lieferumfang	Ausführung	Türdicke mm	Artikel-Nr.
Objektbereich				
BB-Garnitur 	1 Paar Türdrücker mit Drückerrosetten und Drückerstift 8 mm 1 Paar BB-Rosetten 4 Rastbolzen		36–45	905.21.431
PZ-Garnitur 	1 Paar Türdrücker mit Drückerrosetten und Drückerstift 8 mm 1 Paar PZ-Rosetten 4 Rastbolzen		36–45	905.22.431
WC-Garnitur 	1 Paar Türdrücker mit 2 Drückerrosetten und Drückerstift 8 mm 1 Paar WC-Rosetten mit Schauscheibe rot/weiß und Verriegelungsstift 8 mm 4 Rastbolzen		38–41	905.23.431
PZ-Wechselgarnitur 	1 Türdrücker-Lochteil mit Drückerrosette 1 Türknopf auf Rosette mit Wechselstift 8 x 85 mm 1 Paar PZ-Rosetten 4 Rastbolzen	links	36–45	905.25.421
		rechts		905.25.431
Feuerschutztüren				
PZ-Garnitur 	1 Paar Türdrücker mit 2 Drückerrosetten und Drückerstift 9 mm 1 Paar PZ-Rosetten 4 Rastbolzen	F	46–55	905.22.731
PZ-Wechselgarnitur 	1 Türdrücker-Lochteil mit Drückerrosette 1 Türknopf auf Rosette mit Wechselstift 9 x 100 mm 1 Paar PZ-Rosetten 4 Rastbolzen	F	links	905.25.721
			rechts	

Hinweis

F geprüft nach DIN 18273:1997

Beschläge für Profilrahmentüren auf Anfrage lieferbar.

Modell in Edelstahl	► BB 2.94
Modell in Aluminium für den Wohnbereich	► BB 1.149
Fenstergriffe	► BB 12.31

Modell 72 1023

2

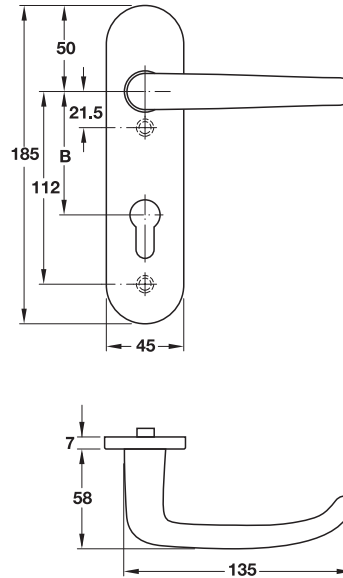

- Werkstoff: Aluminium
- Oberfläche: silberfarben eloxiert
- Lagerung: Festdrehbare Ausgleichlagerung inklusive Hochhaltemechanik mit reibungsarmen und wartungsfreien Gleitlagerbuchsen (AGL2) zertifiziert nach EN 1906:2010
- Norm:
- Klasse:

4	7	-	0/B	1	4	0	B
---	---	---	-----	---	---	---	---

	Lieferumfang	Ausführung	Entfernung B mm	Türdicke mm	Artikel-Nr.
Objektbereich					
BB-Garnitur 	1 Paar Türdrücker mit 2 BB-Kurzschildern und Drückerstift 8 mm 2 Hülsenschrauben M5 x 45 mm		72	36–45	905.21.451
PZ-Garnitur 	1 Paar Türdrücker mit 2 PZ-Kurzschildern und Drückerstift 8 mm 2 Hülsenschrauben M5 x 45 mm		72	36–45	905.22.451
WC-Garnitur 	1 Paar Türdrücker mit 2 WC-Kurzschildern mit Schauscheibe rot/weiß und Drückerstift 8 mm und 1 Verriegelungsstift 8 mm 2 Hülsenschrauben M5 x 45 mm	links	78	38–42	905.23.441
		rechts			905.23.451
PZ-Wechselgarnitur 	1 Türdrücker-Lochteil mit 1 PZ-Kurzschild 1 Türknopf auf PZ-Kurzschild 1 Wechselstift 8 x 85 mm 2 Hülsenschrauben M5 x 45 mm	links	72	36–45	905.25.441
		rechts			905.25.451
Feuerschutztüren					
PZ-Garnitur 	1 Paar Türdrücker mit 2 PZ-Kurzschildern und Drückerstift 9 mm 2 Gewindesenkschrauben M5 x 55 mm	F	72	46–55	905.22.751
PZ-Wechselgarnitur 	1 Türdrücker-Lochteil mit 1 PZ-Kurzschild 1 Türknopf auf PZ-Kurzschild 1 Wechselstift 9 x 100 mm 2 Gewindesenkschrauben M5 x 55 mm	F	72	46–55	905.25.741
		links rechts			905.25.751

Hinweis

F geprüft nach DIN 18273:1997

Beschläge für Profilrahmentüren auf Anfrage lieferbar.

Modell in Edelstahl ▶ BB 2.95
 Fenstergriffe ▶ BB 12.31

DGH-B 2011, HDE, 01/11; Maßangaben unverbindlich. Konstruktionsänderungen vorbehalten.

Modell 72 1107

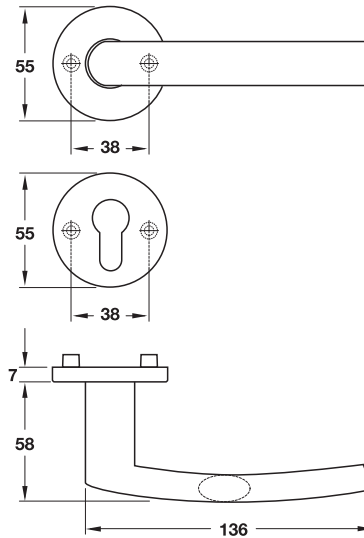

2

- Werkstoff: Aluminium
- Oberfläche: silberfarben eloxiert
- Lagerung: Festdrehbare Ausgleichlagerung inklusive Hochhaltemechanik mit reibungsarmen und wartungsfreien Gleitlagerbuchsen (AGL2)
- Ausführung: Schnellmontage
- Norm: zertifiziert nach EN 1906:2010
- Klasse:

4	7	-	0/B	1	4	0	B
---	---	---	-----	---	---	---	---

	Lieferumfang	Ausführung	Türdicke mm	Artikel-Nr.
Objektbereich				
BB-Garnitur 	1 Paar Türdrücker mit 2 Drückerrosetten und Drückerstift 8 mm 1 Paar BB-Rosetten 4 Rastbolzen		36–45	905.21.471
PZ-Garnitur 	1 Paar Türdrücker mit 2 Drückerrosetten und Drückerstift 8 mm 1 Paar PZ-Rosetten 4 Rastbolzen		36–45	905.22.471
WC-Garnitur 	1 Paar Türdrücker mit 2 Drückerrosetten und Drückerstift 8 mm 1 Paar WC-Rosetten mit Schauscheibe rot/weiß und Verriegelungsstift 8 mm 4 Rastbolzen		38–41	905.23.471
PZ-Wechselgarnitur 	1 Türdrücker-Lochteil mit Drückerrosette 1 Türknopf auf Rosette mit Wechselstift 8 x 85 mm 1 Paar PZ-Rosetten 4 Rastbolzen	links	36–45	905.25.461
		rechts		905.25.471
Feuerschutztüren				
PZ-Garnitur 	1 Paar Türdrücker mit 2 Drückerrosetten und Drückerstift 9 mm 1 Paar PZ-Rosetten 4 Rastbolzen	F	46–55	905.22.771
PZ-Wechselgarnitur 	1 Türdrücker-Lochteil mit Drückerrosette 1 Türknopf auf Rosette mit Wechselstift 9 x 100 mm 1 Paar PZ-Rosetten 4 Rastbolzen	F	links	905.25.761
			rechts	905.25.771

Hinweis

F geprüft nach DIN 18273:1997

Modell in Edelstahl	► BB 2.97
Modell in Aluminium für den Wohnbereich	► BB 1.159
Fenstergriffe	► BB 12.31

DGH-B 2011, HDE, 01/11; Maßangaben unverbindlich. Konstruktionsänderungen vorbehalten.

Modell 72 1146

2

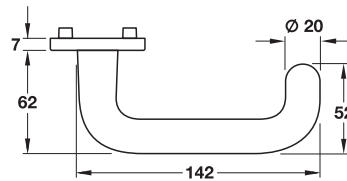
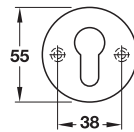
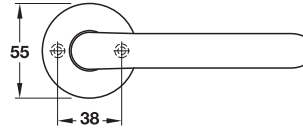
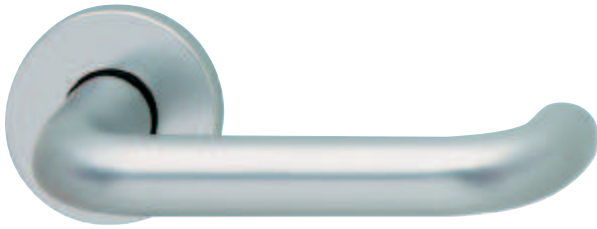

- Werkstoff: Aluminium
- Oberfläche: silberfarben eloxiert
- Lagerung: Festdrehbare Ausgleichslagerung inklusive Hochhaltemechanik mit reibungsarmen und wartungsfreien Gleitlagerbuchsen (AGL2)
- Ausführung: Schnellmontage
- Norm: zertifiziert nach EN 1906:2010
- Klasse:

4	7	-	0/B	1	4	0	B
---	---	---	-----	---	---	---	---

	Lieferumfang	Ausführung	Türdicke mm	Artikel-Nr.
Objektbereich				
BB-Garnitur 	1 Paar Türdrücker mit 2 Drückerrosetten und Drückerstift 8 mm 1 Paar BB-Rosetten 4 Rastbolzen		36–45	905.21.491
PZ-Garnitur 	1 Paar Türdrücker mit 2 Drückerrosetten und Drückerstift 8 mm 1 Paar PZ-Rosetten 4 Rastbolzen		36–45	905.22.491
WC-Garnitur 	1 Paar Türdrücker mit 2 Drückerrosetten und Drückerstift 8 mm 1 Paar WC-Rosetten mit Schauscheibe rot/weiß und Verriegelungsstift 8 mm 4 Rastbolzen		38–41	905.23.491
PZ-Wechselgarnitur 	1 Türdrücker-Lochteil mit Drückerrosette 1 Türkнопf auf Rosette mit Wechselstift 8 x 85 mm 1 Paar PZ-Rosetten 4 Rastbolzen	links rechts	36–45	905.25.481 905.25.491
Feuerschutztüren				
PZ-Garnitur 	1 Paar Türdrücker mit 2 Drückerrosetten und Drückerstift 9 mm 1 Paar PZ-Rosetten 4 Rastbolzen	F	46–55	905.22.791
PZ-Wechselgarnitur 	1 Türdrücker-Lochteil mit Drückerrosette 1 Türkнопf auf Rosette mit Wechselstift 9 x 100 mm 1 Paar PZ-Rosetten 4 Rastbolzen	F	links rechts	905.25.781 905.25.791

Hinweis

F geprüft nach DIN 18273:1997

Beschläge für Profilrahmentüren auf Anfrage lieferbar.

Modell in Edelstahl	► BB 2.98
Modell in Aluminium für den Wohnbereich	► BB 1.162
Fenstergriffe	► BB 12.33

DGH-B 2011, HDE, 01/11; Maßangaben unverbindlich. Konstruktionsänderungen vorbehalten.

Modell 72 1146

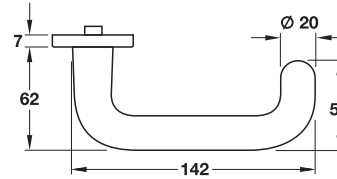
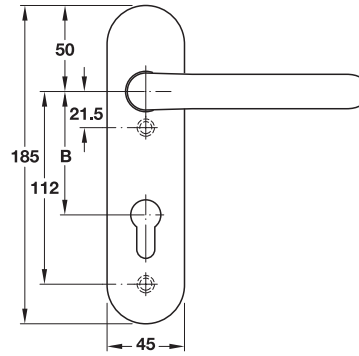

- Werkstoff: Aluminium
- Oberfläche: silberfarben eloxiert
- Lagerung: Festdrehbare Ausgleichslagerung inklusive Hochhaltemechanik mit reibungsarmen und wartungsfreien Gleitlagerbuchsen (AGL2)
- Norm: zertifiziert nach EN 1906:2010
- Klasse:

4	7	-	0/B	1	4	0	B
---	---	---	-----	---	---	---	---

2

	Lieferumfang	Ausführung	Entfernung B mm	Türdicke mm	Artikel-Nr.
Objektbereich					
BB-Garnitur 	1 Paar Türdrücker mit 2 BB-Kurzschildern und Drückerstift 8 mm 2 Hülsenschrauben M5 x 45 mm		72	36–45	905.21.511
PZ-Garnitur 	1 Paar Türdrücker mit 2 PZ-Kurzschildern und Drückerstift 8 mm 2 Hülsenschrauben M5 x 45 mm		72	36–45	905.22.511
WC-Garnitur 	1 Paar Türdrücker mit 2 WC-Kurzschildern mit Schauscheibe rot/weiß und Drückerstift 8 mm und 1 Verriegelungsstift 8 mm 2 Hülsenschrauben M5 x 45 mm	links	78	38–42	905.23.501
		rechts			905.23.511
PZ-Wechselgarnitur 	1 Türdrücker-Lochteil mit 1 PZ-Kurzschild 1 Türknopf auf PZ-Kurzschild 1 Wechselstift 8 x 85 mm 2 Hülsenschrauben M5 x 45 mm	links	72	36–45	905.25.501
		rechts			905.25.511
Feuerschutztüren					
PZ-Garnitur 	1 Paar Türdrücker mit 2 PZ-Kurzschildern und Drückerstift 9 mm 2 Gewindesenkschrauben M5 x 55 mm	F	72	46–55	905.22.811
PZ-Wechselgarnitur 	1 Türdrücker-Lochteil mit 1 PZ-Kurzschild 1 Türknopf auf PZ-Kurzschild 1 Wechselstift 9 x 100 mm 2 Gewindesenkschrauben M5 x 55 mm	F	72	46–55	905.25.801
		links rechts			905.25.811

Hinweis

F geprüft nach DIN 18273:1997

Beschläge für Profilrahmentüren auf Anfrage lieferbar.

Modell in Edelstahl ▶ BB 2.99

Fenstergriffe ▶ BB 12.33

DGH-B 2011, HDE, 01/11; Maßangaben unverbindlich. Konstruktionsänderungen vorbehalten.

Modell 72 1070

2

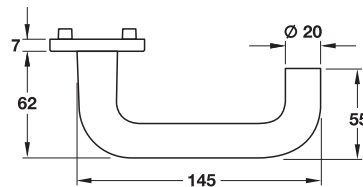
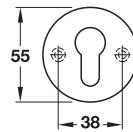
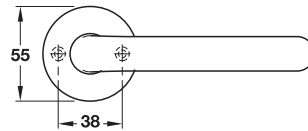
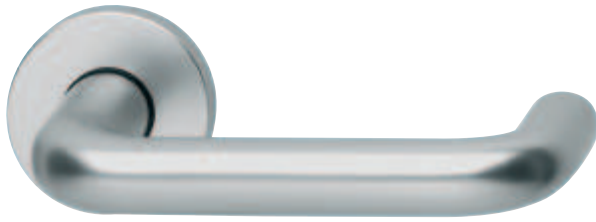

- Werkstoff: Aluminium
- Oberfläche: silberfarben eloxiert
- Lagerung: Festdrehbare Ausgleichslagerung inklusive Hochhaltemechanik mit reibungsarmen und wartungsfreien Gleitlagerbuchsen (AGL2)
- Ausführung: Schnellmontage
- Norm: zertifiziert nach EN 1906:2010
- Klasse:

4	7	-	0/B	1	4	0	B
---	---	---	-----	---	---	---	---

	Lieferumfang	Ausführung	Türdicke mm	Artikel-Nr.
Objektbereich				
BB-Garnitur 	1 Paar Türdrücker mit 2 Drückerrosetten und Drückerstift 8 mm 1 Paar BB-Rosetten 4 Rastbolzen		36–45	905.21.531
PZ-Garnitur 	1 Paar Türdrücker mit 2 Drückerrosetten und Drückerstift 8 mm 1 Paar PZ-Rosetten 4 Rastbolzen		36–45	905.22.531
WC-Garnitur 	1 Paar Türdrücker mit 2 Drückerrosetten und Drückerstift 8 mm 1 Paar WC-Rosetten mit Schauscheibe rot/weiß und Verriegelungsstift 8 mm 4 Rastbolzen		38–41	905.23.531
PZ-Wechselgarnitur 	1 Türdrücker-Lochteil mit Drückerrosette 1 Türknopf auf Rosette mit Wechselstift 8 x 85 mm 1 Paar PZ-Rosetten 4 Rastbolzen	links	36–45	905.25.521
		rechts		905.25.531
Feuerschutztüren				
PZ-Garnitur 	1 Paar Türdrücker mit 2 Drückerrosetten und Drückerstift 9 mm 1 Paar PZ-Rosetten 4 Rastbolzen	F	46–55	905.22.831
PZ-Wechselgarnitur 	1 Türdrücker-Lochteil mit Drückerrosette 1 Türknopf auf Rosette mit Wechselstift 9 x 100 mm 1 Paar PZ-Rosetten 4 Rastbolzen	F	links	905.25.821
			rechts	905.25.831

Hinweis

F geprüft nach DIN 18273:1997

Modell in Edelstahl	► BB 2.100
Modell in Aluminium für den Wohnbereich	► BB 1.155
Fenstergriffe	► BB 12.33

DGH-B 2011, HDE, 01/11; Maßangaben unverbindlich. Konstruktionsänderungen vorbehalten.

Modell 72 1070 8210



Hallenansicht



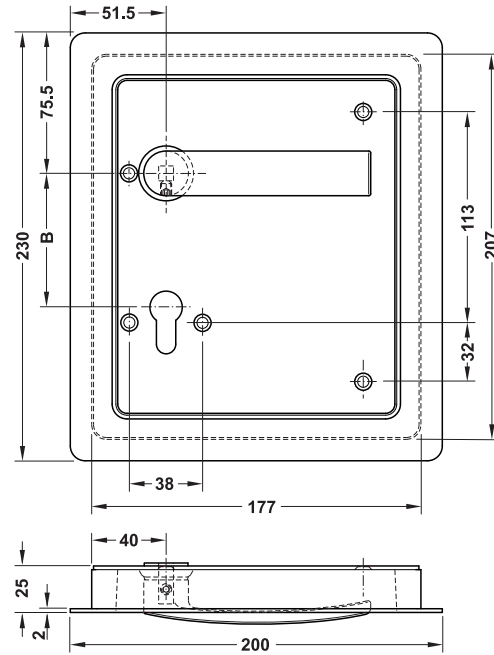

Kabinenansicht



- Werkstoff: Aluminium
- Oberfläche: silberfarben eloxiert
- Lagerung: festdrehbar gelagert mit FSB-Ausgleichslagerung mit reibungsarmen Gleitlagerbuchsen
- Norm: Halbgarnitur Innenseite zertifiziert nach EN 1906:2002
- Klasse:

4	7	-	0	1	4	0	U
---	---	---	---	---	---	---	---

	Lieferumfang	Ausführung	Entfernung B mm	Türdicke mm	Artikel-Nr.
Objektbereich					
	1 Turnhallenmuschel mit PZ-Lochung 1 Türdrücker mit Drückerrosette 1 PZ-Rosette 1 Zubehörbeutel inkl. Drückerstift 8 mm und Gewindeschrauben	links	72	36-55	905.92.035
		rechts			905.92.036
	1 Turnhallenmuschel mit PZ-Lochung 1 Türdrücker mit Drückerrosette 1 PZ-Rosette 1 Zubehörbeutel inkl. Drückerstift 9 mm und Gewindeschrauben	links	72	36-55	905.92.135
		rechts			905.92.136

DGH-B 2011, HDE, 01/11; Maßangaben unverbindlich. Konstruktionsänderungen vorbehalten.

Modell in Edelstahl

► BB 2.100 A

12.09.2011
ID 986

Modell 72 1070 8110

2



Hallenansicht



Kabinenansicht

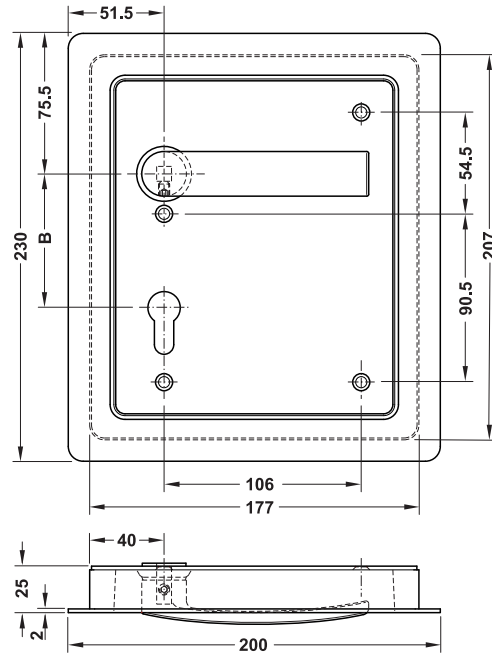

- Werkstoff: Aluminium
- Oberfläche: silberfarben eloxiert
- Lagerung: festdrehbar gelagert mit FSB-Ausgleichslagerung mit reibungsarmen Gleitlagerbuchsen
- Norm: Halbgarnitur Innenseite zertifiziert nach EN 1906:2002
- Klasse:

4	7	-	0	1	4	0	U
---	---	---	---	---	---	---	---

	Lieferumfang	Ausführung	Entfernung B mm	Türdicke mm	Artikel-Nr.
Objektbereich					
PZ-Garnitur 	1 Turnhallenmuschel mit PZ-Lochung 1 Türdrücker mit 1 PZ-Kurzschild 1 Zubehörbeutel inkl. Drückerstift 8 mm und Gewindeschrauben	links	72	36–55	905.92.037
		rechts			905.92.038
PZ-Garnitur 	1 Turnhallenmuschel mit PZ-Lochung 1 Türdrücker mit 1 PZ-Kurzschild 1 Zubehörbeutel inkl. Drückerstift 9 mm und Gewindeschrauben	links	72	36–55	905.92.137
		rechts			905.92.138

Modell in Edelstahl

► BB 2.100 B

DGH-B 2011, HDE, 01/11; Maßangaben unverbindlich. Konstruktionsänderungen vorbehalten.