

Amsterdam E1400Z/42KV/42KVS

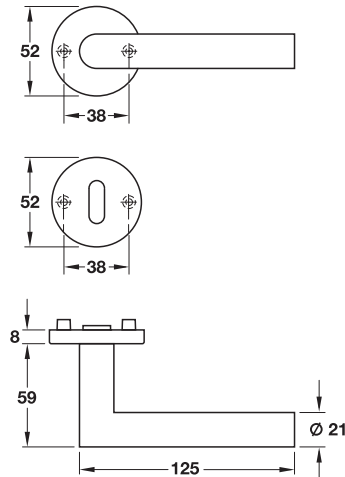

- Werkstoff: Edelstahl
- Oberfläche: matt
- Lagerung: Hochhaltemechanik in Rosette integriert
- Ausführung: mit Schnellstift-Verbindung
- Norm: zertifiziert nach EN 1906:2010
- Klasse: 

3	7	-	0	1	4	0	U
---	---	---	---	---	---	---	---

	Lieferumfang	Türdicke mm	Artikel-Nr.
BB-Garnitur 	1 Paar Türdrücker mit Drückerstift 8 mm 1 Paar Drückerrosetten 1 Paar BB-Rosetten 4 selbstschneidende Gewindeschrauben M4 x 45 mm	37–42	902.91.710
PZ-Garnitur 	1 Paar Türdrücker mit Drückerstift 8 mm 1 Paar Drückerrosetten 1 Paar PZ-Rosetten 4 selbstschneidende Gewindeschrauben M4 x 45 mm	37–42	902.92.710
PZ-Garnitur 	1 Paar Türdrücker mit Drückerstift 8 mm 1 Paar Drückerrosetten 1 Paar PZ-Rosetten 4 selbstschneidende Gewindeschrauben M4 x 55 mm	47–52	902.92.792
WC-Garnitur 	1 Paar Türdrücker mit Drückerstift 8 mm 1 Paar Drückerrosetten 1 Paar WC-Rosetten ohne Schauscheibe, mit Verriegelungsstift 8 x 60 mm 4 selbstschneidende Gewindeschrauben M4 x 45 mm	37–42	902.93.710
WC-Garnitur 	1 Paar Türdrücker mit Drückerstift 8 mm 1 Paar Drückerrosetten 1 Paar WC-Rosetten mit Schauscheibe rot/weiß, mit Verriegelungsstift 8 x 60 mm 4 selbstschneidende Gewindeschrauben M4 x 45 mm	37–42	902.94.710
PZ-Wechselgarnitur 	1 Türdrücker-Lochteil 1 Drückerrosette 1 Türknopf auf Rosette 1 Wechselstift 8 x 70 mm 1 Paar PZ-Rosetten 4 selbstschneidende Gewindeschrauben M4 x 45 mm	40–45	902.95.710

DGH-B 2011, HDE, 01/11; Maßangaben unverbindlich. Konstruktionsänderungen vorbehalten.

Modell in Aluminium	►BB 1.206
Modell in Edelstahl für den Objektbereich	►BB 2.116
Schutzbeschläge für Abschlusstüren	►BB 3.30
Fenstergriffe	►BB 12.37

07.09.2011  
ID 957

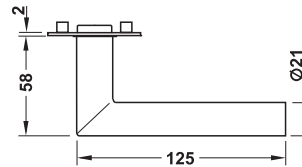
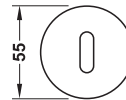
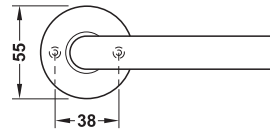

**Amsterdam E1400Z/849/849S**

1



- Werkstoff: Edelstahl
- Oberfläche: matt
- Ausführung: mit Schnellstift<sup>plus</sup>-Verbindung, Schlüsselrosette zum Kleben
- Norm: zertifiziert nach EN 1906:2010
- Klasse: 

3	7	-	0	1	4	0	U
---	---	---	---	---	---	---	---

	Lieferumfang	Türdicke mm	Artikel-Nr.
BB-Garnitur 	1 Paar Türdrücker mit 2 Drückerrosetten und Drückerstift 8 mm 1 Paar BB-Rosetten	35–45	902.91.776
PZ-Garnitur 	1 Paar Türdrücker mit 2 Drückerrosetten und Drückerstift 8 mm 1 Paar PZ-Rosetten	35–45	902.92.776
WC-Garnitur 	1 Paar Türdrücker mit 2 Drückerrosetten und Drückerstift 8 mm 1 Paar WC-Rosetten ohne Schauscheibe, mit Verriegelungsstift 5 x 55 mm und Aufsteckhülse 8 mm	35–45	902.93.776

Einzelteile Türdrücker-Garnituren	► BB 1.204
Schutzbeschläge für Abschlusstüren	► BB 3.30

DGH-B 2011, HDE, 01/11; Maßangaben unverbindlich. Konstruktionsänderungen vorbehalten.

**Amsterdam E1400Z/848/848S**

1

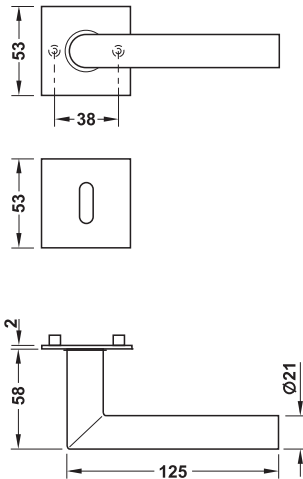

- Werkstoff: Edelstahl
- Oberfläche: matt
- Ausführung: mit Schnellstift<sup>plus</sup>-Verbindung, Schlüsselrosette zum Kleben zertifiziert nach EN 1906:2010
- Norm:
- Klasse: 

3	7	-	0	1	4	0	U
---	---	---	---	---	---	---	---

	Lieferumfang	Türdicke mm	Artikel-Nr.
BB-Garnitur 	1 Paar Türdrücker mit 2 Drückerrosetten und Drückerstift 8 mm 1 Paar BB-Rosetten	35–45	902.91.704
PZ-Garnitur 	1 Paar Türdrücker mit 2 Drückerrosetten und Drückerstift 8 mm 1 Paar PZ-Rosetten	35–45	902.92.704
WC-Garnitur 	1 Paar Türdrücker mit 2 Drückerrosetten und Drückerstift 8 mm 1 Paar WC-Rosetten ohne Schauscheibe, mit Verriegelungsstift 5 x 55 mm und Aufsteckhülse 8 mm	35–45	902.93.704

Einzelteile Türdrücker-Garnituren ► BB 1.204  
Schutzbeschläge für Abschlusstüren ► BB 3.30

DGH-B 2011, HDE, 01/11; Maßangaben unverbindlich. Konstruktionsänderungen vorbehalten.

Antwerpen E1420Z/42KV/42KVS

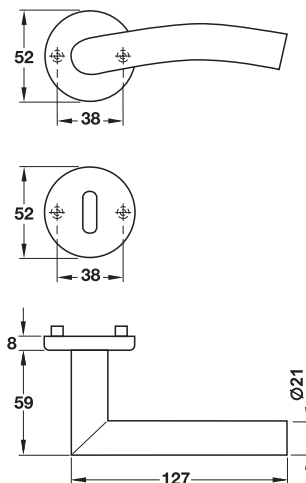

- Werkstoff: Edelstahl
- Oberfläche: matt
- Lagerung: Hochhaltemechanik in Rosette integriert
- Ausführung: mit Profilstift-Verbindung

	Lieferumfang	Türdicke mm	Ausführung	Artikel-Nr.
BB-Garnitur 	2 Türdrücker-Lochteile 1 Drückerstift 8 mm 1 Paar Drückerrosetten 1 Paar BB-Rosetten 4 selbstschneidende Gewindeschrauben M4 x 45 mm	37 – 42	–	902.91.414
PZ-Garnitur 	2 Türdrücker-Lochteile 1 Drückerstift 8 mm 1 Paar Drückerrosetten 1 Paar PZ-Rosetten 4 selbstschneidende Gewindeschrauben M4 x 45 mm	37 – 42	–	902.92.414
WC-Garnitur 	2 Türdrücker-Lochteile 1 Drückerstift 8 mm 1 Paar Drückerrosetten 1 Paar WC-Rosetten ohne Schauscheibe, mit Verriegelungsstift 8 x 70 mm 4 selbstschneidende Gewindeschrauben M4 x 45 mm	37 – 42	–	902.93.414
PZ-Wechselgarnitur 	1 Türdrücker-Lochteil links oder rechts 1 Drückerrosette 1 Türknopf auf Rosette 1 Wechselstift 8 x 70 mm 1 Paar PZ-Rosetten 4 selbstschneidende Gewindeschrauben M4 x 45 mm	37 – 42	links	902.95.414
			rechts	902.96.414

DGH-B 2011, HDE, 01/11; Maßangaben unverbindlich. Konstruktionsänderungen vorbehalten.

Montagezubehör

► BB 1.253

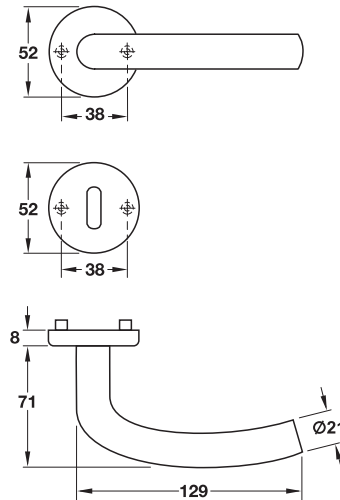

1

**Bilbao E1365Z/42KV/42KVS**



- Werkstoff: Edelstahl
- Oberfläche: matt
- Lagerung: Hochhaltemechanik in Rosette integriert
- Ausführung: mit Schnellstift-Verbindung
- Norm: zertifiziert nach EN 1906:2010
- Klasse: 

3	7	-	0	1	4	0	U
---	---	---	---	---	---	---	---

	Lieferumfang	Türdicke mm	Artikel-Nr.
 BB-Garnitur 1 Paar Türdrücker mit Drückerstift 8 mm 1 Paar Drückerrosetten 1 Paar BB-Rosetten 4 selbstschneidende Gewindeschrauben M4 x 45 mm		37-42	902.91.322
 PZ-Garnitur 1 Paar Türdrücker mit Drückerstift 8 mm 1 Paar Drückerrosetten 1 Paar PZ-Rosetten 4 selbstschneidende Gewindeschrauben M4 x 45 mm		37-42	902.92.322
 WC-Garnitur 1 Paar Türdrücker mit Drückerstift 8 mm 1 Paar Drückerrosetten 1 Paar WC-Rosetten ohne Schauscheibe, mit Verriegelungsstift 8 x 60 mm 4 selbstschneidende Gewindeschrauben M4 x 45 mm		37-42	902.93.322

Bonn E150Z/42KV/42KVS

1

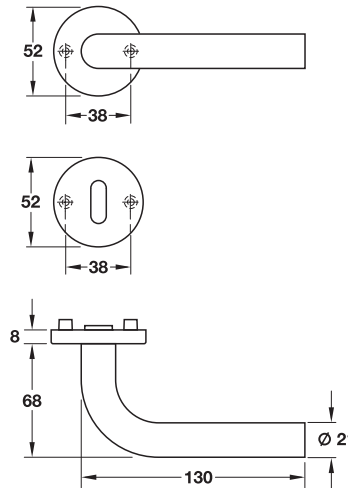

- Werkstoff: Edelstahl
- Oberfläche: matt
- Lagerung: Hochhaltemechanik in Rosette integriert
- Ausführung: mit Schnellstift-Verbindung
- Norm: zertifiziert nach EN 1906:2010
- Klasse: 

3	7	-	0	1	4	0	U
---	---	---	---	---	---	---	---

	Lieferumfang	Türdicke mm	Artikel-Nr.
BB-Garnitur 	1 Paar Türdrücker mit Drückerstift 8 mm 1 Paar Drückerrosetten 1 Paar BB-Rosetten 4 selbstschneidende Gewindeschrauben M4 x 45 mm	37–42	902.91.730
PZ-Garnitur 	1 Paar Türdrücker mit Drückerstift 8 mm 1 Paar Drückerrosetten 1 Paar PZ-Rosetten 4 selbstschneidende Gewindeschrauben M4 x 45 mm	37–42	902.92.730
WC-Garnitur 	1 Paar Türdrücker mit Drückerstift 8 mm 1 Paar Drückerrosetten 1 Paar WC-Rosetten ohne Schauscheibe, mit Verriegelungsstift 8 x 60 mm 4 selbstschneidende Gewindeschrauben M4 x 45 mm	37–42	902.93.730
WC-Garnitur 	1 Paar Türdrücker mit Drückerstift 8 mm 1 Paar Drückerrosetten 1 Paar WC-Rosetten mit Schauscheibe rot/weiß, mit Verriegelungsstift 8 x 60 mm 4 selbstschneidende Gewindeschrauben M4 x 45 mm	37–42	902.94.730
PZ-Wechselgarnitur 	1 Türdrücker-Lochteil 1 Drückerrosette 1 Türknopf auf Rosette 1 Wechselstift 8 x 70 mm 1 Paar PZ-Rosetten 4 selbstschneidende Gewindeschrauben M4 x 45 mm	40–45	902.95.730

DGH-B 2011, HDE, 01/11; Maßangaben unverbindlich. Konstruktionsänderungen vorbehalten.

Modell in Aluminium	► BB 1.210
Modell in Edelstahl für den Objektbereich	► BB 2.117
Fenstergriffe	► BB 12.38

30.08.2011  
ID 983

**Cardiff E1850Z/17KV/17KVS**

1

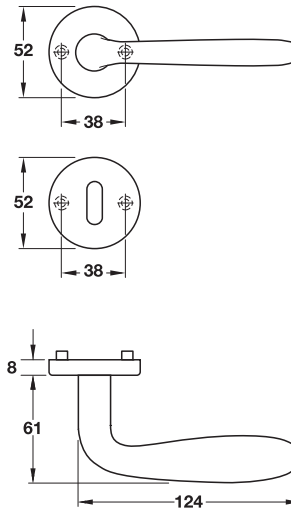

- Werkstoff: Edelstahl
- Oberfläche: matt
- Lagerung: Hochhaltemechanik in Rosette integriert
- Ausführung: mit Profilstift-Verbindung

	Lieferumfang	Türdicke mm	Artikel-Nr.
BB-Garnitur 	2 Türdrücker-Lochteile 1 Drückerstift 8 mm 1 Paar Drückerrosetten 1 Paar BB-Rosetten 4 selbstschneidende Gewindeschrauben M4 x 45 mm	37 – 42	902.91.324
PZ-Garnitur 	2 Türdrücker-Lochteile 1 Drückerstift 8 mm 1 Paar Drückerrosetten 1 Paar PZ-Rosetten 4 selbstschneidende Gewindeschrauben M4 x 45 mm	37 – 42	902.92.324
WC-Garnitur 	2 Türdrücker-Lochteile 1 Drückerstift 8 mm 1 Paar Drückerrosetten 1 Paar WC-Rosetten ohne Schauscheibe, mit Verriegelungsstift 8 x 60 mm 4 selbstschneidende Gewindeschrauben M4 x 45 mm	37 – 42	902.93.324
PZ-Wechselgarnitur 	1 Türdrücker-Lochteil 1 Drückerrosette 1 Türknopf auf Rosette 1 Wechselstift 8 mm 1 Paar PZ-Rosetten 4 selbstschneidende Gewindeschrauben M4 x 45 mm	37 – 42	902.95.324

Montagezubehör	► BB 1.253
Fenstergriffe	► BB 12.39

DGH-B 2011, HDE, 01/11; Maßangaben unverbindlich. Konstruktionsänderungen vorbehalten.

Cardiff E1850Z/302

1

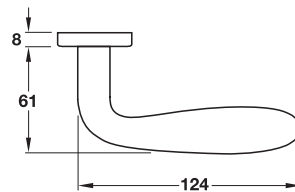
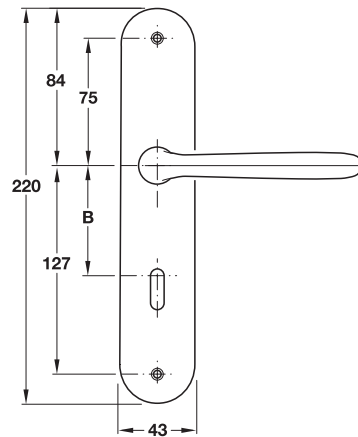

- Werkstoff: Edelstahl
- Oberfläche: matt
- Ausführung: mit Profilstift-Verbindung

	Lieferumfang	Entfernung B mm	Türdicke mm	Artikel-Nr.
BB-Garnitur 	2 Türdrücker-Lochteile 1 Drückerstift 8 mm 1 Paar BB-Langschilder 4 Spanplattenschrauben 3,5 x 20 mm	72	37 – 47	902.91.754
PZ-Garnitur 	2 Türdrücker-Lochteile 1 Drückerstift 8 mm 1 Paar PZ-Langschilder 4 Spanplattenschrauben 3,5 x 20 mm	72	37 – 47	902.92.754
WC-Garnitur 	2 Türdrücker-Lochteile 1 Drückerstift 8 mm 1 Paar WC-Langschilder ohne Schauscheibe, mit Verriegelungsstift 8 x 60 mm 4 Spanplattenschrauben 3,5 x 20 mm	78	37 – 42	902.93.754
PZ-Wechselgarnitur 	1 Türdrücker-Lochteil 1 PZ-Langschild 1 PZ-Knopflangschild 1 Wechselstift 8 x 80 mm 4 Spanplattenschrauben 3,5 x 20 mm	72	37 – 42	902.95.754

DGH-B 2011, HDE, 01/11; Maßangaben unverbindlich. Konstruktionsänderungen vorbehalten.

Montagezubehör	► BB 1.253
Fenstergriffe	► BB 12.39



1

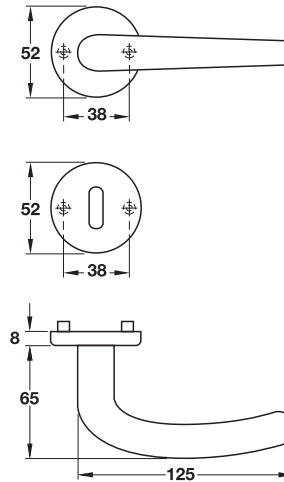

- Werkstoff: Edelstahl
- Oberfläche: matt
- Lagerung: Hochhaltemechanik in Rosette integriert
- Ausführung: mit Schnellstift-Verbindung
- Norm: zertifiziert nach EN 1906:2010
- Klasse: 

3	7	-	0	1	4	0	U
---	---	---	---	---	---	---	---

	Lieferumfang	Türdicke mm	Artikel-Nr.
BB-Garnitur 	1 Paar Türdrücker mit Drückerstift 8 mm 1 Paar Drückerrosetten 1 Paar BB-Rosetten 4 selbstschneidende Gewindeschrauben M4 x 45 mm	37–42	902.91.326
PZ-Garnitur 	1 Paar Türdrücker mit Drückerstift 8 mm 1 Paar Drückerrosetten 1 Paar PZ-Rosetten 4 selbstschneidende Gewindeschrauben M4 x 45 mm	37–42	902.92.326
WC-Garnitur 	1 Paar Türdrücker mit Drückerstift 8 mm 1 Paar Drückerrosetten 1 Paar WC-Rosetten ohne Schauscheibe, mit Verriegelungsstift 8 x 70 mm 4 selbstschneidende Gewindeschrauben M4 x 45 mm	37–42	902.93.326
PZ-Wechselgarnitur 	1 Türdrücker-Lochteil 1 Drückerrosette 1 Türknopf auf Rosette 1 Wechselstift 8 x 70 mm 1 Paar PZ-Rosetten 4 selbstschneidende Gewindeschrauben M4 x 45 mm	37–42	902.95.326

DGH-B 2011, HDE, 01/11; Maßangaben unverbindlich. Konstruktionsänderungen vorbehalten.

Denver E1310Z/302

1

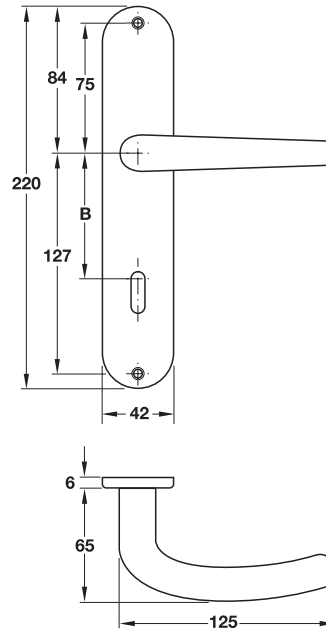

- Werkstoff: Edelstahl
- Oberfläche: matt
- Ausführung: mit Schnellstift-Verbindung
- Norm: zertifiziert nach EN 1906:2010
- Klasse: 

3	7	-	0	1	4	0	U
---	---	---	---	---	---	---	---

	Lieferumfang	Entfernung B mm	Türdicke mm	Artikel-Nr.
BB-Garnitur 	1 Paar Türdrücker mit Drückerstift 8 mm 1 Paar BB-Langschilder 4 Spanplattenschrauben 3,5 x 20 mm	72	37-47	902.91.396
PZ-Garnitur 	1 Paar Türdrücker mit Drückerstift 8 mm 1 Paar PZ-Langschilder 4 Spanplattenschrauben 3,5 x 20 mm	72	37-47	902.92.396
WC-Garnitur 	1 Paar Türdrücker mit Drückerstift 8 mm 1 Paar WC-Langschilder ohne Schauscheibe, mit Verriegelungsstift 8 x 60 mm 4 Spanplattenschrauben 3,5 x 20 mm	78	37-42	902.93.396
PZ-Wechselgarnitur 	1 Türdrücker-Lochteil 1 PZ-Langschild 1 PZ-Knopflangschild 1 Wechselstift 8 x 70 mm 4 Spanplattenschrauben 3,5 x 20 mm	72	37-42	902.95.396

DGH-B 2011, HDE, 01/11; Maßangaben unverbindlich. Konstruktionsänderungen vorbehalten.

1

**Göteborg E1410Z/42KV/42KVS**

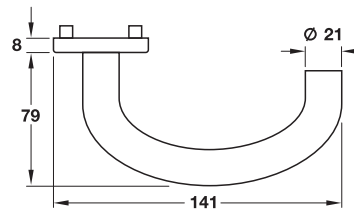
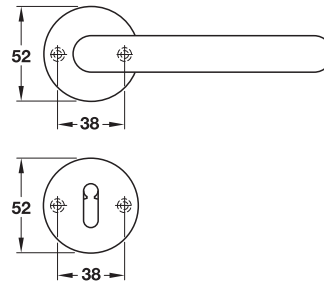

- Werkstoff: Edelstahl
- Oberfläche: matt
- Lagerung: Hochhaltemechanik in Rosette integriert
- Ausführung: mit Schnellstift-Verbindung
- Norm: zertifiziert nach EN 1906:2010
- Klasse: 

3	7	-	0	1	4	0	U
---	---	---	---	---	---	---	---

	Lieferumfang	Türdicke mm	Artikel-Nr.
BB-Garnitur 	1 Paar Türdrücker mit Drückerstift 8 mm 1 Paar Drückerrosetten 1 Paar BB-Rosetten 4 selbstschneidende Gewindeschrauben M4 x 45 mm	37–42	902.91.332
PZ-Garnitur 	1 Paar Türdrücker mit Drückerstift 8 mm 1 Paar Drückerrosetten 1 Paar PZ-Rosetten 4 selbstschneidende Gewindeschrauben M4 x 45 mm	37–42	902.92.332
WC-Garnitur 	1 Paar Türdrücker mit Drückerstift 8 mm 1 Paar Drückerrosetten 1 Paar WC-Rosetten ohne Schauscheibe, mit Verriegelungsstift 8 x 60 mm 4 selbstschneidende Gewindeschrauben M4 x 45 mm	37–42	902.93.332
PZ-Wechselgarnitur 	1 Türdrücker-Lochteil 1 Drückerrosette 1 Türknopf auf Rosette 1 Wechselstift 8 x 70 mm 1 Paar PZ-Rosetten 4 selbstschneidende Gewindeschrauben M4 x 45 mm	37–42	902.95.332

DGH-B 2011, HDE, 01/11; Maßangaben unverbindlich. Konstruktionsänderungen vorbehalten.

Göteborg E1410Z/302

1

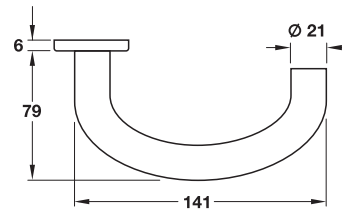
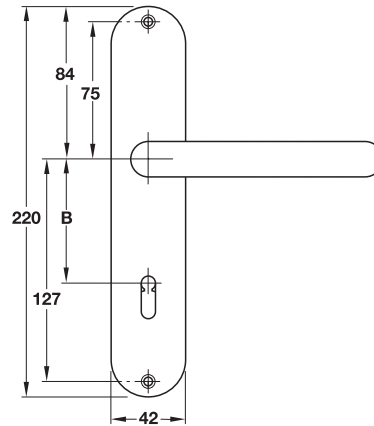

- Werkstoff: Edelstahl
- Oberfläche: matt
- Ausführung: mit Schnellstift-Verbindung
- Norm: zertifiziert nach EN 1906:2010
- Klasse: 

3	7	-	0	1	4	0	U
---	---	---	---	---	---	---	---

	Lieferumfang	Entfernung B mm	Türdicke mm	Artikel-Nr.
BB-Garnitur 	1 Paar Türdrücker mit Drückerstift 8 mm 1 Paar BB-Langschilder 4 Spanplattenschrauben 3,5 x 20 mm	72	37-47	902.91.052
PZ-Garnitur 	1 Paar Türdrücker mit Drückerstift 8 mm 1 Paar PZ-Langschilder 4 Spanplattenschrauben 3,5 x 20 mm	72	37-47	902.92.052
WC-Garnitur 	1 Paar Türdrücker mit Drückerstift 8 mm 1 Paar WC-Langschilder ohne Schauscheibe, mit Verriegelungsstift 8 x 60 mm 4 Spanplattenschrauben 3,5 x 20 mm	78	37-42	902.93.052
PZ-Wechselgarnitur 	1 Türdrücker-Lochteil 1 PZ-Langschild 1 PZ-Knopflangschild 1 Wechselstift 8 x 80 mm 4 Gewindeschrauben M4 x 45 mm	72	37-42	902.95.052

DGH-B 2011, HDE, 01/11; Maßangaben unverbindlich. Konstruktionsänderungen vorbehalten.

1

**Helsingborg E1730Z/17KV/17KVS**

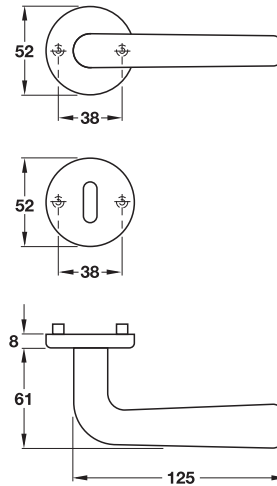

- Werkstoff: Edelstahl
- Oberfläche: matt
- Lagerung: Hochhaltemechanik in Rosette integriert
- Ausführung: mit Profilstift-Verbindung

	Lieferumfang	Türdicke mm	Artikel-Nr.
BB-Garnitur  	2 Türdrücker-Lochteile 1 Drückerstift 8 mm 1 Paar Drückerrosetten 1 Paar BB-Rosetten 4 selbstschneidende Gewindeschrauben M4 x 45 mm	37 – 42	902.91.334
PZ-Garnitur  	2 Türdrücker-Lochteile 1 Drückerstift 8 mm 1 Paar Drückerrosetten 1 Paar PZ-Rosetten 4 selbstschneidende Gewindeschrauben M4 x 45 mm	37 – 42	902.92.334
WC-Garnitur  	2 Türdrücker-Lochteile 1 Drückerstift 8 mm 1 Paar Drückerrosetten 1 Paar WC-Rosetten ohne Schauscheibe, mit Verriegelungsstift 8 x 70 mm 4 selbstschneidende Gewindeschrauben M4 x 45 mm	37 – 42	902.93.334
PZ-Wechselgarnitur  	1 Türdrücker-Lochteil 1 Drückerrosette 1 Türkнопf auf Rosette 1 Wechselstift 8 x 70 mm 1 Paar PZ-Rosetten 4 selbstschneidende Gewindeschrauben M4 x 45 mm	37 – 42	902.95.334

Montagezubehör ► BB 1.253  
Fenstergriffe ► BB 12.39

DGH-B 2011, HDE, 01/11; Maßangaben unverbindlich. Konstruktionsänderungen vorbehalten.





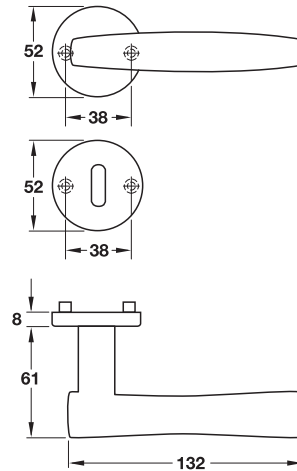

Las Vegas E1440Z/19KV/19KVS

1



- Werkstoff: Edelstahl
- Oberfläche: matt
- Lagerung: Hochhaltemechanik in Rosette integriert
- Ausführung: mit Schnellstift-Verbindung
- Norm: zertifiziert nach EN 1906:2010
- Klasse: 

3	7	-	0	1	4	0	U
---	---	---	---	---	---	---	---

	Lieferumfang	Türdicke mm	Artikel-Nr.
BB-Garnitur  	1 Paar Türdrücker mit Drückerstift 8 mm 1 Paar Drückerrosetten 1 Paar BB-Rosetten 4 selbstschneidende Gewindeschrauben M4 x 45 mm	37-42	902.91.384
PZ-Garnitur  	1 Paar Türdrücker mit Drückerstift 8 mm 1 Paar Drückerrosetten 1 Paar PZ-Rosetten 4 selbstschneidende Gewindeschrauben M4 x 45 mm	37-42	902.92.384
WC-Garnitur  	1 Paar Türdrücker mit Drückerstift 8 mm 1 Paar Drückerrosetten 1 Paar WC-Rosetten ohne Schauscheibe, mit Verriegelungsstift 8 x 60 mm 4 selbstschneidende Gewindeschrauben M4 x 45 mm	37-42	902.93.384

DGH-B 2011, HDE, 01/11; Maßangaben unverbindlich. Konstruktionsänderungen vorbehalten.

1

**Marseille E1138Z/42KV/42KVS**

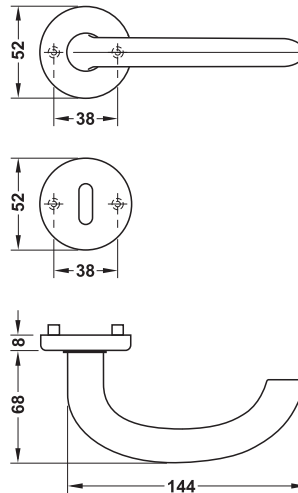

- Werkstoff: Edelstahl
- Oberfläche: matt
- Lagerung: Hochhaltemechanik in Rosette integriert
- Ausführung: mit Schnellstift-Verbindung
- Norm: zertifiziert nach EN 1906:2010
- Klasse: 

3	7	-	0	1	4	0	U
---	---	---	---	---	---	---	---

	Lieferumfang	Türdicke mm	Artikel-Nr.
BB-Garnitur 	1 Paar Türdrücker mit Drückerstift 8 mm 1 Paar Drückerrosetten 1 Paar BB-Rosetten 4 selbstschneidende Gewindeschrauben M4 x 45 mm	37–42	902.91.586
PZ-Garnitur 	1 Paar Türdrücker mit Drückerstift 8 mm 1 Paar Drückerrosetten 1 Paar PZ-Rosetten 4 selbstschneidende Gewindeschrauben M4 x 45 mm	37–42	902.92.586
WC-Garnitur 	1 Paar Türdrücker mit Drückerstift 8 mm 1 Paar Drückerrosetten 1 Paar WC-Rosetten ohne Schauscheibe, mit Verriegelungsstift 8 x 70 mm 4 selbstschneidende Gewindeschrauben M4 x 45 mm	37–42	902.93.586
PZ-Wechselgarnitur 	1 Türdrücker-Lochteil 1 Drückerrosette 1 Türknopf auf Rosette 1 Wechselstift 8 x 70 mm 1 Paar PZ-Rosetten 4 selbstschneidende Gewindeschrauben M4 x 45 mm	37–42	902.95.586

Modell in Aluminium ▶ BB 1.216  
Schutzbeschläge für Abschlusstüren ▶ BB 3.34

DGH-B 2011, HDE, 01/11; Maßangaben unverbindlich. Konstruktionsänderungen vorbehalten.

Marseille E1138Z/849/849S

1

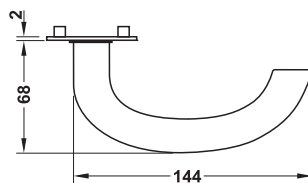
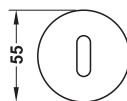
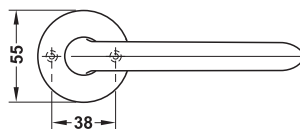

- Werkstoff: Edelstahl
- Oberfläche: matt
- Ausführung: mit Schnellstift<sup>plus</sup>-Verbindung, Schlüsselrosette zum Kleben
- Norm: zertifiziert nach EN 1906:2010
- Klasse: 

3	7	-	0	1	4	0	U
---	---	---	---	---	---	---	---

	Lieferumfang	Türdicke mm	Artikel-Nr.
BB-Garnitur 	1 Paar Türdrücker mit 2 Drückerrosetten und Drückerstift 8 mm 1 Paar BB-Rosetten	35–45	902.91.692
PZ-Garnitur 	1 Paar Türdrücker mit 2 Drückerrosetten und Drückerstift 8 mm 1 Paar PZ-Rosetten	35–45	902.92.692
WC-Garnitur 	1 Paar Türdrücker mit 2 Drückerrosetten und Drückerstift 8 mm 1 Paar WC-Rosetten ohne Schauscheibe, mit Verriegelungsstift 5 x 55 mm und Aufsteckhülse 8 mm	35–45	902.93.692

DGH-B 2011, HDE, 01/11; Maßangaben unverbindlich. Konstruktionsänderungen vorbehalten.

Einzelteile Türdrücker-Garnituren ► BB 1.204  
Schutzbeschläge für Abschlusstüren ► BB 3.34

30.08.2011  
ID 983



Marseille E1138Z/302

1

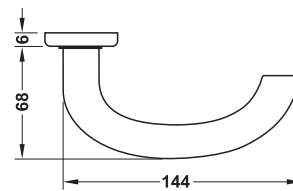
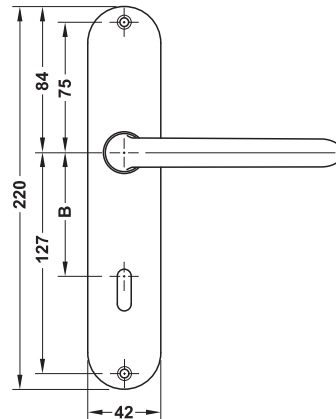

- Werkstoff: Edelstahl
- Oberfläche: matt
- Ausführung: mit Schnellstift-Verbindung
- Norm: zertifiziert nach EN 1906:2010
- Klasse: 

3	7	-	0	1	4	0	U
---	---	---	---	---	---	---	---

	Lieferumfang	Entfernung B mm	Türdicke mm	Artikel-Nr.
 BB-Garnitur	1 Paar Türdrücker mit Drückerstift 8 mm 1 Paar BB-Langschilder 4 Spanplattenschrauben 3,5 x 20 mm	72	35–45	902.91.588
 PZ-Garnitur	1 Paar Türdrücker mit Drückerstift 8 mm 1 Paar PZ-Langschilder 4 Spanplattenschrauben 3,5 x 20 mm	72	35–45	902.92.588
 WC-Garnitur	1 Paar Türdrücker mit Drückerstift 8 mm 1 Paar WC-Langschilder ohne Schauscheibe, mit Verriegelungsstift 8 x 70 mm 4 Spanplattenschrauben 3,5 x 20 mm	78	37–42	902.93.588
 PZ-Wechselgarnitur	1 Türdrücker-Lochteil 1 PZ-Langschild 1 PZ-Knopflingschild 1 Wechselstift 8 x 70 mm 4 Spanplattenschrauben 3,5 x 20 mm	72	35–45	902.95.588



Modell in Aluminium ▶ BB 1.217  
 Schutzbeschläge für Abschlusstüren ▶ BB 3.34

DGH-B 2011, HDE, 01/11; Maßangaben unverbindlich. Konstruktionsänderungen vorbehalten.

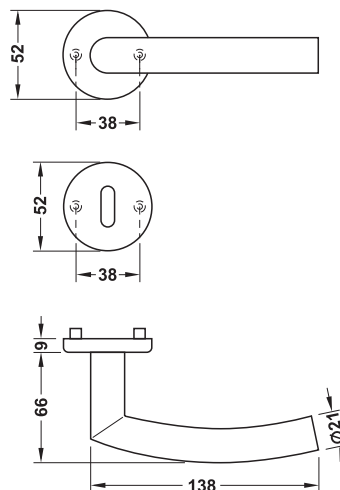
Narvik E1430ZP/17KV/17KVS



- Werkstoff: Edelstahl
- Oberfläche: matt
- Lagerung: Hochhaltemechanik in Rosette integriert
- Ausführung: mit Profilstift-Verbindung

	Lieferumfang	Türdicke mm	Artikel-Nr.
BB-Garnitur 	2 Türdrücker-Lochteile 1 Drückerstift 8 mm 1 Paar Drückerrosetten 1 Paar BB-Rosetten 4 selbstschneidende Gewindeschrauben M4 x 45 mm	37 – 42	902.91.612
PZ-Garnitur 	2 Türdrücker-Lochteile 1 Drückerstift 8 mm 1 Paar Drückerrosetten 1 Paar PZ-Rosetten 4 selbstschneidende Gewindeschrauben M4 x 45 mm	37 – 42	902.92.612
WC-Garnitur 	2 Türdrücker-Lochteile 1 Drückerstift 8 mm 1 Paar Drückerrosetten 1 Paar WC-Rosetten ohne Schauscheibe, mit Verriegelungsstift 8 x 70 mm 4 selbstschneidende Gewindeschrauben M4 x 45 mm	37 – 42	902.93.612

DGH-B 2011, HDE, 01/11; Maßangaben unverbindlich. Konstruktionsänderungen vorbehalten.

Montagezubehör

► BB 1.253

Paris E138Z/42KV/42KVS

1

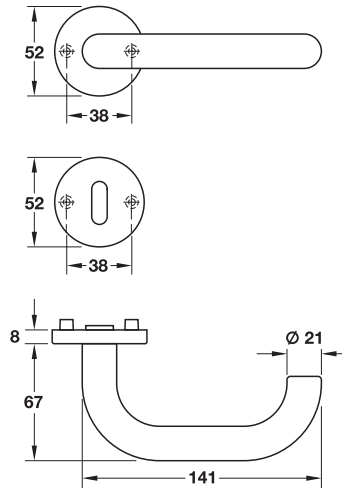

- Werkstoff: Edelstahl
- Oberfläche: matt
- Lagerung: Hochhaltemechanik in Rosette integriert
- Ausführung: mit Schnellstift-Verbindung
- Norm: zertifiziert nach EN 1906:2010
- Klasse: 

3	7	-	0	1	4	0	U
---	---	---	---	---	---	---	---

	Lieferumfang	Türdicke mm	Artikel-Nr.
BB-Garnitur 	1 Paar Türdrücker mit Drückerstift 8 mm 1 Paar Drückerrosetten 1 Paar BB-Rosetten 4 selbstschneidende Gewindeschrauben M4 x 45 mm	37–42	902.91.740
PZ-Garnitur 	1 Paar Türdrücker mit Drückerstift 8 mm 1 Paar Drückerrosetten 1 Paar PZ-Rosetten 4 selbstschneidende Gewindeschrauben M4 x 45 mm	37–42	902.92.740
PZ-Garnitur 	1 Paar Türdrücker mit Drückerstift 8 mm 1 Paar Drückerrosetten 1 Paar PZ-Rosetten 4 selbstschneidende Gewindeschrauben M4 x 55 mm	47–52	902.92.794
WC-Garnitur 	1 Paar Türdrücker mit Drückerstift 8 mm 1 Paar Drückerrosetten 1 Paar WC-Rosetten ohne Schauscheibe, mit Verriegelungsstift 8 x 60 mm 4 selbstschneidende Gewindeschrauben M4 x 45 mm	37–42	902.93.740
WC-Garnitur 	1 Paar Türdrücker mit Drückerstift 8 mm 1 Paar Drückerrosetten 1 Paar WC-Rosetten mit Schauscheibe rot/weiß, mit Verriegelungsstift 8 x 60 mm 4 selbstschneidende Gewindeschrauben M4 x 45 mm	37–42	902.94.740
PZ-Wechselgarnitur 	1 Türdrücker-Lochteil 1 Drückerrosette 1 Türknopf auf Rosette 1 Wechselstift 8 x 70 mm 1 Paar PZ-Rosetten 4 selbstschneidende Gewindeschrauben M4 x 45 mm	40–45	902.95.740

Modell in Aluminium	► BB 1.219
Modell in Edelstahl für den Objektbereich	► BB 2.119
Schutzbeschläge für Abschlusstüren	► BB 3.36
Fenstergriffe	► BB 12.40

DGH-B 2011, HDE, 01/11; Maßangaben unverbindlich. Konstruktionsänderungen vorbehalten.

**Amsterdam 1400/42KV/42KVS**

1

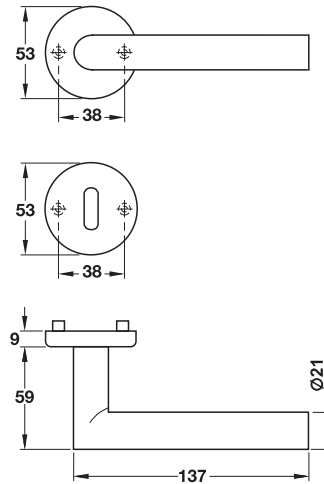

- Werkstoff: Aluminium
- Oberfläche: silberfarben eloxiert
- Lagerung: Hochhaltemechanik in Rosette integriert
- Ausführung: mit Schnellstift-Verbindung
- Norm: zertifiziert nach EN 1906:2010
- Klasse: 

3	7	-	0	1	4	0	U
---	---	---	---	---	---	---	---

	Lieferumfang	Türdicke mm	Artikel-Nr.
BB-Garnitur 	1 Paar Türdrücker mit Drückerstift 8 mm 1 Paar Drückerrosetten 1 Paar BB-Rosetten 4 selbstschneidende Gewindeschrauben M4 x 45 mm	37–42	904.91.961
PZ-Garnitur 	1 Paar Türdrücker mit Drückerstift 8 mm 1 Paar Drückerrosetten 1 Paar PZ-Rosetten 4 selbstschneidende Gewindeschrauben M4 x 45 mm	37–42	904.92.961
WC-Garnitur 	1 Paar Türdrücker mit Drückerstift 8 mm 1 Paar Drückerrosetten 1 Paar WC-Rosetten ohne Schauscheibe, mit Verriegelungsstift 8 x 60 mm 4 selbstschneidende Gewindeschrauben M4 x 45 mm	37–42	904.93.961
WC-Garnitur 	1 Paar Türdrücker mit Drückerstift 8 mm 1 Paar Drückerrosetten 1 Paar WC-Rosetten mit Schauscheibe rot/weiß, mit Verriegelungsstift 8 x 60 mm 4 selbstschneidende Gewindeschrauben M4 x 45 mm	37–42	904.94.961
PZ-Wechselgarnitur 	1 Türdrücker-Lochteil 1 Drückerrosette 1 Türknopf auf Rosette 1 Wechselstift 8 x 70 mm 1 Paar PZ-Rosetten 4 selbstschneidende Gewindeschrauben M4 x 45 mm	37–42	904.95.961

Modell in Edelstahl ▶ BB 1.179

Modell in Aluminium für den Objektbereich ▶ BB 2.123

Schutzbeschläge für Abschlusstüren ▶ BB 3.47

Fenstergriffe ▶ BB 12.42

DGH-B 2011, HDE, 01/11; Maßangaben unverbindlich. Konstruktionsänderungen vorbehalten.

Atlanta 1530/42KV/42KVS

1

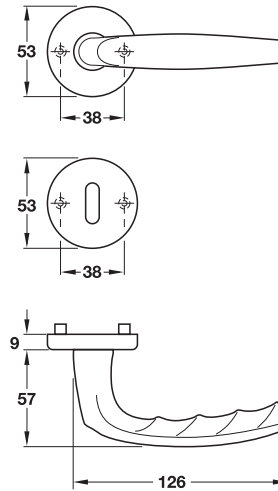

- Werkstoff: Aluminium
- Lagerung: Hochhaltemechanik in Rosette integriert
- Ausführung: mit Schnellstift-Verbindung
- Norm: zertifiziert nach EN 1906:2010
- Klasse: 

3	7	-	0	1	4	0	U
---	---	---	---	---	---	---	---

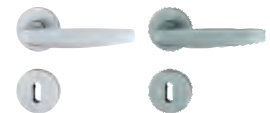

	Lieferumfang	Türdicke mm	silberfarben eloxiert	stahlfarben eloxiert
BB-Garnitur 	1 Paar Türdrücker mit Drückerstift 8 mm 1 Paar Drückerrosetten 1 Paar BB-Rosetten 4 selbstschneidende Gewindeschrauben M4 x 45 mm	37–42	904.91.311	904.91.319
PZ-Garnitur 	1 Paar Türdrücker mit Drückerstift 8 mm 1 Paar Drückerrosetten 1 Paar PZ-Rosetten 4 selbstschneidende Gewindeschrauben M4 x 45 mm	37–42	904.92.311	904.92.319
WC-Garnitur 	1 Paar Türdrücker mit Drückerstift 8 mm 1 Paar Drückerrosetten 1 Paar WC-Rosetten ohne Schauscheibe, mit Verriegelungsstift 8 x 60 mm 4 selbstschneidende Gewindeschrauben M4 x 45 mm	37–42	904.93.311	904.93.319
PZ-Wechselgarnitur 	1 Türdrücker-Lochteil 1 Drückerrosette 1 Türknopf auf Rosette 1 Wechselstift 8 x 70 mm 1 Paar PZ-Rosetten 4 selbstschneidende Gewindeschrauben M4 x 45 mm	37–42	904.95.311	904.95.319

DGH-B 2011, HDE, 01/11; Maßangaben unverbindlich. Konstruktionsänderungen vorbehalten.

Modell in Messing	► BB 1.235
Fenstergriffe	► BB 12.42

30.08.2011  
ID 983

Atlanta 1530/273P

1

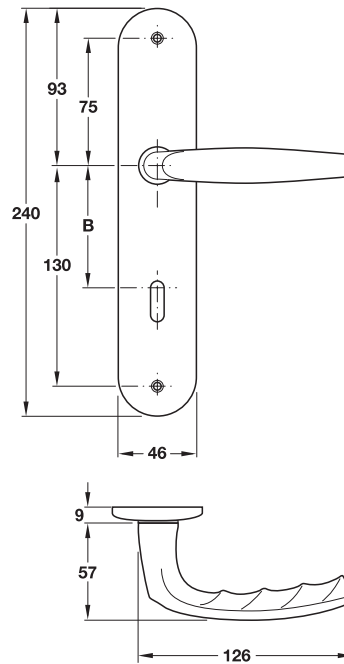

- Werkstoff: Aluminium
- Lagerung: Hochhaltemechanik in Langschild integriert
- Ausführung: mit Schnellstift-Verbindung
- Norm: zertifiziert nach EN 1906:2010
- Klasse: 

3	7	-	0	1	4	0	U
---	---	---	---	---	---	---	---

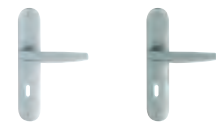

	Lieferumfang	Entfernung B mm	Türdicke mm	silberfarben eloxiert	stahlfarben eloxiert
BB-Garnitur 	1 Paar Türdrücker mit Drückerstift 8 mm 1 Paar BB-Langschilder 4 Spanplattenschrauben 3,5 x 20 mm	72	37-47	904.91.261	904.91.269
PZ-Garnitur 	1 Paar Türdrücker mit Drückerstift 8 mm 1 Paar PZ-Langschilder 4 Spanplattenschrauben 3,5 x 20 mm	72	37-47	904.92.261	904.92.269
WC-Garnitur 	1 Paar Türdrücker mit Drückerstift 8 mm 1 Paar WC-Langschilder ohne Schauscheibe, mit Verriegelungsstift 8 x 60 mm 4 Spanplattenschrauben 3,5 x 20 mm	78	37-42	904.93.261	904.93.269
PZ-Wechselgarnitur 	1 Türdrücker-Lochteil 1 PZ-Langschild 1 PZ-Knopf Langschild 1 Wechselstift 8 x 70 mm 4 Spanplattenschrauben 3,5 x 20 mm	72	37-42	904.95.261	904.95.269

Modell in Messing ▶ BB 1.236  
 Fenstergriffe ▶ BB 12.42

DGH-B 2011, HDE, 01/11; Maßangaben unverbindlich. Konstruktionsänderungen vorbehalten.

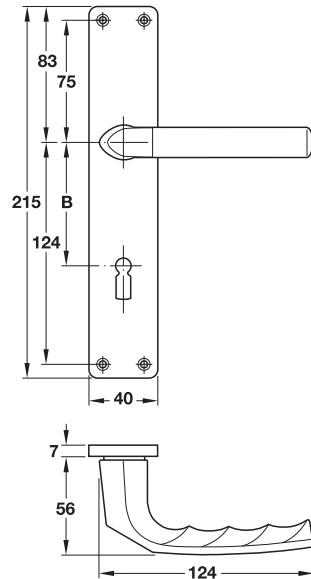

Birmingham 1117/202SP

1

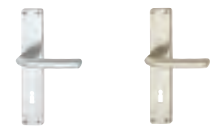

- Werkstoff: Aluminium
- Ausführung: mit Profilstift-Verbindung



	Lieferumfang	Entfernung B mm	Türdicke mm	silberfarben eloxiert	neusilberfarben eloxiert
BB-Garnitur 	2 Türdrücker-Lochteile 1 Drückerstift 8 mm 1 Paar BB-Langschilder 8 Spanplattenschrauben 3,5 x 20 mm	72	27 – 47	905.81.141	905.81.142
PZ-Garnitur 	2 Türdrücker-Lochteile 1 Drückerstift 8 mm 1 Paar PZ-Langschilder 8 Spanplattenschrauben 3,5 x 20 mm	72	27 – 47	905.82.141	905.82.142
WC-Garnitur 	2 Türdrücker-Lochteile 1 Drückerstift 8 mm 1 Paar WC-Langschilder ohne Schauscheibe, mit Verriegelungsstift 8 x 60 mm 8 Spanplattenschrauben 3,5 x 20 mm	78	37 – 42	905.83.141	905.83.142

DGH-B 2011, HDE, 01/11; Maßangaben unverbindlich. Konstruktionsänderungen vorbehalten.

Montagezubehör ▶ BB 1.253  
Schutzbeschläge für Abschlusstüren ▶ BB 3.49

**Bonn 150L/42KV/42KVS**

1

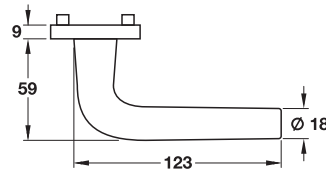
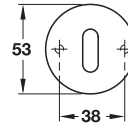
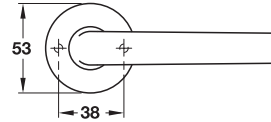

- Werkstoff: Aluminium
- Oberfläche: silberfarben eloxiert
- Lagerung: Hochhaltemechanik in Rosette integriert
- Ausführung: mit Schnellstift-Verbindung
- Norm: zertifiziert nach EN 1906:2010
- Klasse: 

3	7	-	0	1	4	0	U
---	---	---	---	---	---	---	---

	Lieferumfang	Türdicke mm	Artikel-Nr.
BB-Garnitur 	1 Paar Türdrücker mit Drückerstift 8 mm 1 Paar Drückerrosetten 1 Paar BB-Rosetten 4 selbstschneidende Gewindeschrauben M4 x 45 mm	37–42	904.91.381
PZ-Garnitur 	1 Paar Türdrücker mit Drückerstift 8 mm 1 Paar Drückerrosetten 1 Paar PZ-Rosetten 4 selbstschneidende Gewindeschrauben M4 x 45 mm	37–42	904.92.381
WC-Garnitur 	1 Paar Türdrücker mit Drückerstift 8 mm 1 Paar Drückerrosetten 1 Paar WC-Rosetten ohne Schauscheibe, mit Verriegelungsstift 8 x 60 mm 4 selbstschneidende Gewindeschrauben M4 x 45 mm	37–42	904.93.381
WC-Garnitur 	1 Paar Türdrücker mit Drückerstift 8 mm 1 Paar Drückerrosetten 1 Paar WC-Rosetten mit Schauscheibe rot/weiß, mit Verriegelungsstift 8 x 60 mm 4 selbstschneidende Gewindeschrauben M4 x 45 mm	37–42	904.94.381
PZ-Wechselgarnitur 	1 Türdrücker-Lochteil 1 Drückerrosette 1 Türknopf auf Rosette 1 Wechselstift 8 x 70 mm 1 Paar PZ-Rosetten 4 selbstschneidende Gewindeschrauben M4 x 45 mm	37–42	904.95.381

Modell in Edelstahl ▶ BB 1.183

Fenstergriffe ▶ BB 12.43

DGH-B 2011, HDE, 01/11; Maßangaben unverbindlich. Konstruktionsänderungen vorbehalten.



London 113/42KV/42KVS

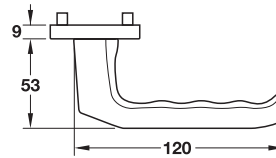
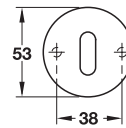
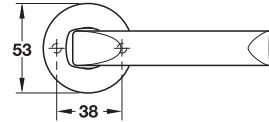

- Werkstoff: Aluminium
- Oberfläche: silberfarben eloxiert
- Ausführung: mit Profilstift-Verbindung
- Lagerung: Hochhaltemechanik in Rosette integriert

	Lieferumfang	Türdicke mm	Artikel-Nr.
  BB-Garnitur	1 Paar Türdrücker mit Drückerstift 8 mm 1 Paar Drückerrosetten 1 Paar BB-Rosetten 4 selbstschneidende Gewindeschrauben M4 x 45 mm	37 – 42	904.91.201
  PZ-Garnitur	1 Paar Türdrücker mit Drückerstift 8 mm 1 Paar Drückerrosetten 1 Paar PZ-Rosetten 4 selbstschneidende Gewindeschrauben M4 x 45 mm	37 – 42	904.92.201
  WC-Garnitur	1 Paar Türdrücker mit Drückerstift 8 mm 1 Paar Drückerrosetten 1 Paar WC-Rosetten ohne Schauscheibe, mit Verriegelungsstift 8 x 60 mm 4 selbstschneidende Gewindeschrauben M4 x 45 mm	37 – 42	904.93.201
  PZ-Wechselgarnitur	1 Türdrücker-Lochteil 1 Drückerrosette 1 Türknopf auf Rosette 1 Wechselstift 8 x 70 mm 1 Paar PZ-Rosetten 4 selbstschneidende Gewindeschrauben M4 x 45 mm	37 – 42	904.95.201

DGH-B 2011, HDE, 01/11; Maßangaben unverbindlich. Konstruktionsänderungen vorbehalten.

Einzelteile Türdrücker-Garnituren	► BB 1.230
Montagezubehör	► BB 1.253
Schutzbeschläge für Abschlusstüren	► BB 3.50
Fenstergriffe	► BB 12.45



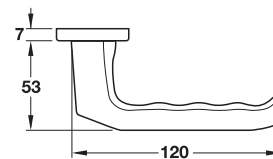
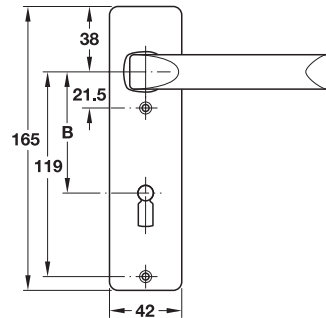

London 113/202KP

1



- Werkstoff: Aluminium
- Ausführung: mit Profilstift-Verbindung



	Lieferumfang	Entfernung B mm	Türdicke mm	silberfarben eloxiert	neusilberfarben eloxiert	bronzefarben eloxiert
BB-Garnitur 	1 Paar Türdrücker mit Drückerstift 8 mm 1 Paar BB-Kurzschilder 1 Hülsenschraube M4 x 45 mm 2 Spanplattenschrauben 3,5 x 20 mm	72	37 – 42	904.91.221	904.91.222	904.91.224
PZ-Garnitur 	1 Paar Türdrücker mit Drückerstift 8 mm 1 Paar PZ-Kurzschilder 1 Hülsenschraube M4 x 45 mm 2 Spanplattenschrauben 3,5 x 20 mm	72	37 – 42	904.92.221	904.92.222	904.92.224
WC-Garnitur 	1 Paar Türdrücker mit Drückerstift 8 mm 1 Paar WC-Kurzschilder ohne Schauscheibe, mit Verriegelungsstift 8 x 60 mm 1 Hülsenschraube M4 x 45 mm 2 Spanplattenschrauben 3,5 x 20 mm	78	37 – 42	904.93.221	904.93.222	904.93.224
PZ-Wechselgarnitur 	1 Türdrücker-Lochteil 1 PZ-Kurzschild 1 PZ-Knopfkurzschild 1 Wechselstift 8 x 80 mm 1 Hülsenschraube M4 x 45 mm 2 Spanplattenschrauben 3,5 x 20 mm	72	37 – 47	904.95.221	904.95.222	904.95.224

Einzelteile Türdrücker-Garnituren	► BB 1.230
Montagezubehör	► BB 1.253
Schutzbeschläge für Abschlusstüren	► BB 3.50
Fenstergriffe	► BB 12.45



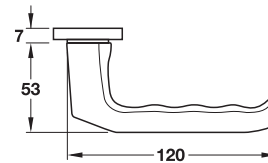
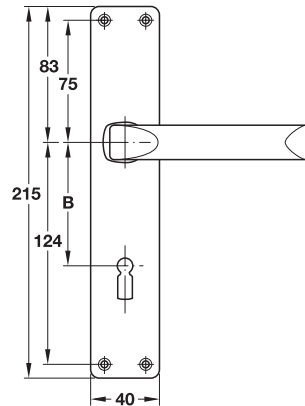

DGH-B 2011, HDE, 01/11; Maßangaben unverbindlich. Konstruktionsänderungen vorbehalten.

London 113/202SP



- Werkstoff: Aluminium
- Ausführung: mit Profilstift-Verbindung



	Lieferumfang	Entfernung B mm	Türdicke mm	silberfarben eloxiert	neusilberfarben eloxiert	bronzefarben eloxiert
BB-Garnitur 	1 Paar Türdrücker mit Drückerstift 8 mm 1 Paar BB-Langschilder 8 Spanplattenschrauben 3,5 x 20 mm	72	27 – 47	904.91.251	904.91.252	904.91.254
PZ-Garnitur 	1 Paar Türdrücker mit Drückerstift 8 mm 1 Paar PZ-Langschilder 8 Spanplattenschrauben 3,5 x 20 mm	72	27 – 47	904.92.251	904.92.252	904.92.254
WC-Garnitur 	1 Paar Türdrücker mit Drückerstift 8 mm 1 Paar WC-Langschilder ohne Schauscheibe, mit Verriegelungsstift 8 x 60 mm 8 Spanplattenschrauben 3,5 x 20 mm	78	37 – 42	904.93.251	904.93.252	904.93.254
PZ-Wechselgarnitur 	1 Türdrücker-Lochteil 1 PZ-Langschild 1 PZ-Knopflingschild 1 Wechselstift 8 x 80 mm 3 Gewindestifte/Hutmuttern M4 x 40 mm 4 Spanplattenschrauben 3,5 x 20 mm	72	37 – 47	904.97.251	904.97.252	904.97.254

DGH-B 2011, HDE, 01/11; Maßangaben unverbindlich. Konstruktionsänderungen vorbehalten.

Einzelteile Türdrücker-Garnituren	► BB 1.230
Montagezubehör	► BB 1.253
Schutzbeschläge für Abschlusstüren	► BB 3.50
Fenstergriffe	► BB 12.45

**Luxembourg 199/42KV/42KVS**

1

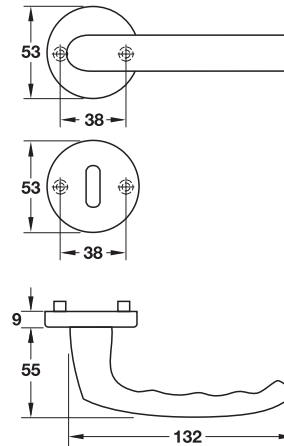

- Werkstoff: Aluminium
- Lagerung: Hochhaltemechanik in Rosette integriert
- Ausführung: mit Schnellstift-Verbindung
- Norm: zertifiziert nach EN 1906:2010
- Klasse: 

3	7	-	0	1	4	0	U
---	---	---	---	---	---	---	---



	Lieferumfang	Türdicke mm	silberfarben eloxiert	stahlfarben eloxiert
BB-Garnitur 	1 Paar Türdrücker mit Drückerstift 8 mm 1 Paar Drückerrosetten 1 Paar BB-Rosetten 4 selbstschneidende Gewindeschrauben M4 x 45 mm	37–42	905.81.221	905.81.229
PZ-Garnitur 	1 Paar Türdrücker mit Drückerstift 8 mm 1 Paar Drückerrosetten 1 Paar PZ-Rosetten 4 selbstschneidende Gewindeschrauben M4 x 45 mm	37–42	905.82.221	905.82.229
WC-Garnitur 	1 Paar Türdrücker mit Drückerstift 8 mm 1 Paar Drückerrosetten 1 Paar WC-Rosetten ohne Schauscheibe, mit Verriegelungsstift 8 x 60 mm 4 selbstschneidende Gewindeschrauben M4 x 45 mm	37–42	905.83.221	905.83.229
PZ-Wechselgarnitur 	1 Türdrücker-Lochteil 1 Drückerrosette 1 Türknopf auf Rosette 1 Wechselstift 8 x 70 mm 1 Paar PZ-Rosetten 4 selbstschneidende Gewindeschrauben M4 x 45 mm	37–42	905.85.221	905.85.229

Luxembourg 199/273P



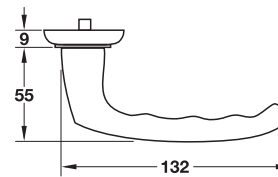
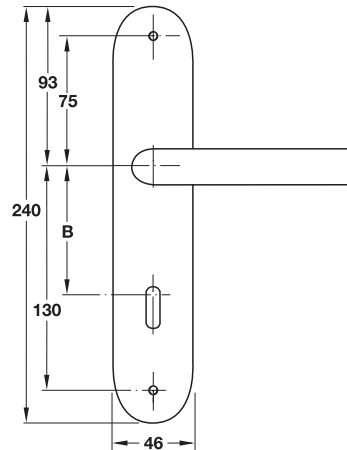

1

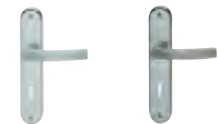

- Werkstoff: Aluminium
- Lagerung: Hochhaltemechanik in Langschild integriert
- Ausführung: mit Schnellstift-Verbindung
- Norm: zertifiziert nach EN 1906:2010
- Klasse: 

3	7	-	0	1	4	0	U
---	---	---	---	---	---	---	---



	Lieferumfang	Entfernung B mm	Türdicke mm	silberfarben eloxiert	stahlfarben eloxiert
 BB-Garnitur	1 Paar Türdrücker mit Drückerstift 8 mm 1 Paar BB-Langschilder 4 Spanplattenschrauben 3,5 x 20 mm	72	37-47	905.81.241	905.81.249
 PZ-Garnitur	1 Paar Türdrücker mit Drückerstift 8 mm 1 Paar PZ-Langschilder 4 Spanplattenschrauben 3,5 x 20 mm	72	37-47	905.82.241	905.82.249
 WC-Garnitur	1 Paar Türdrücker mit Drückerstift 8 mm 1 Paar WC-Langschilder ohne Schauscheibe, mit Verriegelungsstift 8 x 60 mm 4 Spanplattenschrauben 3,5 x 20 mm	78	37-42	905.83.241	905.83.249
 PZ-Wechselgarnitur	1 Türdrücker-Lochteil 1 PZ-Langschild 1 PZ-Knopflangschild 1 Wechselstift 8 x 80 mm 4 Spanplattenschrauben 3,5 x 20 mm	72	37-47	905.85.241	905.85.249

DGH-B 2011, HDE, 01/11; Maßangaben unverbindlich. Konstruktionsänderungen vorbehalten.

Fenstergriffe

► BB 12.46

30.08.2011  
ID 983

Marseille 1138/42KV/42KVS

1

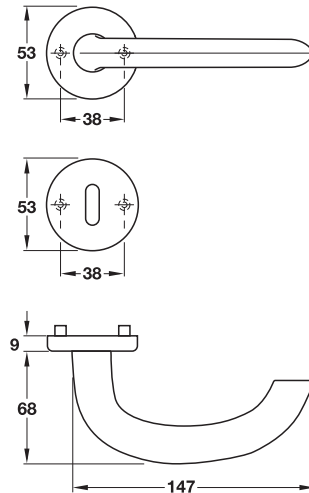

- Werkstoff: Aluminium
- Lagerung: Hochhaltemechanik in Rosette integriert
- Ausführung: mit Schnellstift-Verbindung
- Norm: zertifiziert nach EN 1906:2010
- Klasse: 

3	7	-	0	1	4	0	U
---	---	---	---	---	---	---	---



	Lieferumfang	Türdicke mm	silberfarben eloxiert	stahlfarben eloxiert
BB-Garnitur  	1 Paar Türdrücker mit Drückerstift 8 mm 1 Paar Drückerrosetten 1 Paar BB-Rosetten 4 selbstschneidende Gewindeschrauben M4 x 45 mm	37-42	904.91.171	904.91.170
PZ-Garnitur  	1 Paar Türdrücker mit Drückerstift 8 mm 1 Paar Drückerrosetten 1 Paar PZ-Rosetten 4 selbstschneidende Gewindeschrauben M4 x 45 mm	37-42	904.92.171	904.92.170
WC-Garnitur  	1 Paar Türdrücker mit Drückerstift 8 mm 1 Paar Drückerrosetten 1 Paar WC-Rosetten ohne Schauscheibe, mit Verriegelungsstift 8 x 60 mm 4 selbstschneidende Gewindeschrauben M4 x 45 mm	37-42	904.93.171	904.93.170
PZ-Wechselgarnitur  	1 Türdrücker-Lochteil 1 Drückerrosette 1 Türknopf auf Rosette 1 Wechselstift 8 mm 1 Paar PZ-Rosetten 4 selbstschneidende Gewindeschrauben M4 x 45 mm	37-42	904.95.171	904.95.170

Modell in Edelstahl	► BB 1.192
Modell in Aluminium für den Objektbereich	► BB 2.124
Schutzbeschläge für Abschlusstüren	► BB 3.54
Fenstergriffe	► BB 12.46

DGH-B 2011, HDE, 01/11; Maßangaben unverbindlich. Konstruktionsänderungen vorbehalten.

Marseille 1138/273P

1

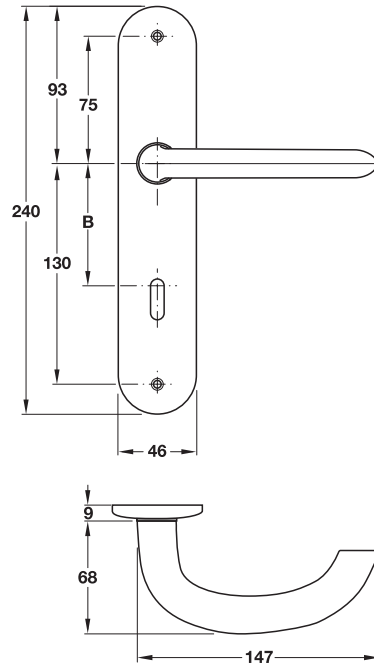

- Werkstoff: Aluminium
- Oberfläche: silberfarben eloxiert
- Lagerung: Hochhaltemechanik in Langschild integriert
- Ausführung: mit Schnellstift-Verbindung
- Norm: zertifiziert nach EN 1906:2010
- Klasse: 

3	7	-	0	1	4	0	U
---	---	---	---	---	---	---	---

	Lieferumfang	Entfernung B mm	Türdicke mm	Artikel-Nr.
BB-Garnitur 	1 Paar Türdrücker mit Drückerstift 8 mm 1 Paar BB-Langschilder 4 Spanplattenschrauben 3,5 x 20 mm	72	37-47	904.91.921
PZ-Garnitur 	1 Paar Türdrücker mit Drückerstift 8 mm 1 Paar PZ-Langschilder 4 Spanplattenschrauben 3,5 x 20 mm	72	37-47	904.92.921
WC-Garnitur 	1 Paar Türdrücker mit Drückerstift 8 mm 1 Paar WC-Langschilder ohne Schauscheibe, mit Verriegelungsstift 8 x 60 mm 4 Spanplattenschrauben 3,5 x 20 mm	78	37-42	904.93.921
PZ-Wechselgarnitur 	1 Türdrücker-Lochteil 1 PZ-Langschild 1 PZ-Knopflangschild 1 Wechselstift 8 x 80 mm 4 Spanplattenschrauben 3,5 x 20 mm	72	37-42	904.95.921

DGH-B 2011, HDE, 01/11; Maßangaben unverbindlich. Konstruktionsänderungen vorbehalten.

Modell in Aluminium	► BB 1.194
Schutzbeschläge für Abschlusstüren	► BB 3.54
Fenstergriffe	► BB 12.46

30.08.2011  
ID 983

1

**Melbourne 1672/19KV/19KVS**

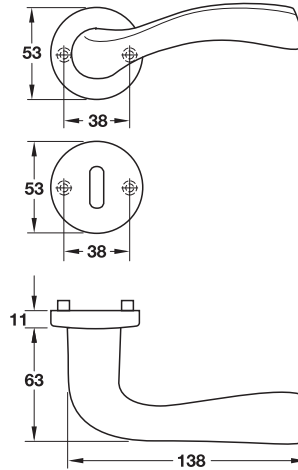
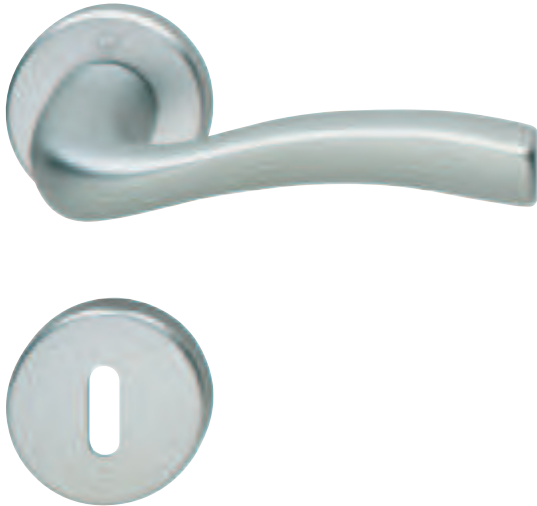

- Werkstoff: Aluminium
- Lagerung: Hochhaltemechanik in Rosette integriert
- Ausführung: mit Schnellstift-Verbindung
- Norm: zertifiziert nach EN 1906:2010
- Klasse: 

3	7	-	0	1	4	0	U
---	---	---	---	---	---	---	---



	Lieferumfang	Türdicke mm	Ausführung	silberfarben eloxiert	stahlfarben matt eloxiert
BB-Garnitur 	1 Paar Türdrücker mit Drückerstift 8 mm 1 Paar Drückerrosetten 1 Paar BB-Rosetten 4 selbstschneidende Gewindeschrauben M4 x 45 mm	37–42	–	904.91.301	904.91.309
PZ-Garnitur 	1 Paar Türdrücker mit Drückerstift 8 mm 1 Paar Drückerrosetten 1 Paar PZ-Rosetten 4 selbstschneidende Gewindeschrauben M4 x 45 mm	37–42	–	904.92.301	904.92.309
WC-Garnitur 	1 Paar Türdrücker mit Drückerstift 8 mm 1 Paar Drückerrosetten 1 Paar WC-Rosetten ohne Schauscheibe, mit Verriegelungsstift 8 x 60 mm 4 selbstschneidende Gewindeschrauben M4 x 45 mm	37–42	–	904.93.301	904.93.309
PZ-Wechselgarnitur 	1 Türdrücker-Lochteil 1 Drückerrosette 1 Türknopf auf Rosette 1 Wechselstift 8 x 70 mm 1 Paar PZ-Rosetten 4 selbstschneidende Gewindeschrauben M4 x 45 mm	37–42	links	904.95.301	904.95.309
			rechts	904.96.301	904.96.309

DGH-B 2011, HDE, 01/11; Maßangaben unverbindlich. Konstruktionsänderungen vorbehalten.



New York 1810/42KV/42KVS

1

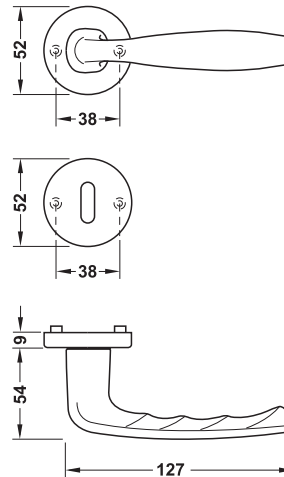

- Werkstoff: Aluminium
- Lagerung: Hochhaltemechanik in Rosette integriert
- Ausführung: mit Schnellstift-Verbindung zertifiziert nach EN 1906:2010
- Norm:
- Klasse: 

3	7	-	0	1	4	0	U
---	---	---	---	---	---	---	---



	Lieferumfang	Türdicke mm	silberfarben eloxiert	stahlfarben eloxiert
BB-Garnitur 	1 Paar Türdrücker mit Drückerstift 8 mm 1 Paar Drückerrosetten 1 Paar BB-Rosetten 4 selbstschneidende Gewindeschrauben M4 x 45 mm	37-42	904.91.032	904.91.033
PZ-Garnitur 	1 Paar Türdrücker mit Drückerstift 8 mm 1 Paar Drückerrosetten 1 Paar PZ-Rosetten 4 selbstschneidende Gewindeschrauben M4 x 45 mm	37-42	904.92.032	904.92.033
WC-Garnitur 	1 Paar Türdrücker mit Drückerstift 8 mm 1 Paar Drückerrosetten 1 Paar WC-Rosetten ohne Schauscheibe, mit Verriegelungsstift 8 x 65 mm 4 selbstschneidende Gewindeschrauben M4 x 45 mm	37-42	904.93.032	904.93.033
PZ-Wechselgarnitur 	1 Türdrücker-Lochteil 1 Drückerrosette 1 Türknopf auf Rosette 1 Wechselstift 8 x 70 mm 1 Paar PZ-Rosetten 4 selbstschneidende Gewindeschrauben M4 x 45 mm	37-42	904.95.032	904.95.033

DGH-B 2011, HDE, 01/11; Maßangaben unverbindlich. Konstruktionsänderungen vorbehalten.

Paris 138L/42KV/42KVS

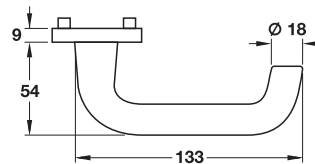
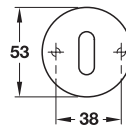
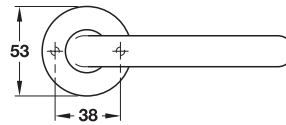

- Werkstoff: Aluminium
- Lagerung: Hochhaltemechanik in Rosette integriert
- Ausführung: mit Schnellstift-Verbindung
- Norm: zertifiziert nach EN 1906:2010
- Klasse: 

3	7	-	0	1	4	0	U
---	---	---	---	---	---	---	---



	Lieferumfang	Türdicke mm	silberfarben eloxiert	neusilberfarben eloxiert
BB-Garnitur  	1 Paar Türdrücker mit Drückerstift 8 mm 1 Paar Drückerrosetten 1 Paar BB-Rosetten 4 selbstschneidende Gewindeschrauben M4 x 45 mm	37-42	904.91.331	904.91.332
PZ-Garnitur  	1 Paar Türdrücker mit Drückerstift 8 mm 1 Paar Drückerrosetten 1 Paar PZ-Rosetten 4 selbstschneidende Gewindeschrauben M4 x 45 mm	37-42	904.92.331	904.92.332
WC-Garnitur  	1 Paar Türdrücker mit Drückerstift 8 mm 1 Paar Drückerrosetten 1 Paar WC-Rosetten ohne Schauscheibe, mit Verriegelungsstift 8 x 60 mm 4 selbstschneidende Gewindeschrauben M4 x 45 mm	37-42	904.93.331	904.93.332
WC-Garnitur  	1 Paar Türdrücker mit Drückerstift 8 mm 1 Paar Drückerrosetten 1 Paar WC-Rosetten mit Schauscheibe rot/weiß, mit Verriegelungsstift 8 x 60 mm 4 selbstschneidende Gewindeschrauben M4 x 45 mm	37-42	904.94.331	904.94.332
PZ-Wechselgarnitur  	1 Türdrücker-Lochteil 1 Drückerrosette 1 Türkopf auf Rosette 1 Wechselstift 8 x 70 mm 1 Paar PZ-Rosetten 4 selbstschneidende Gewindeschrauben M4 x 45 mm	37-42	904.95.331	904.95.332

Modell in Edelstahl	► BB 1.196
Modell in Aluminium für den Objektbereich	► BB 2.126
Schutzbeschläge für Abschlusstüren	► BB 3.58
Fenstergriffe	► BB 12.47

Paris 138L/300K

1

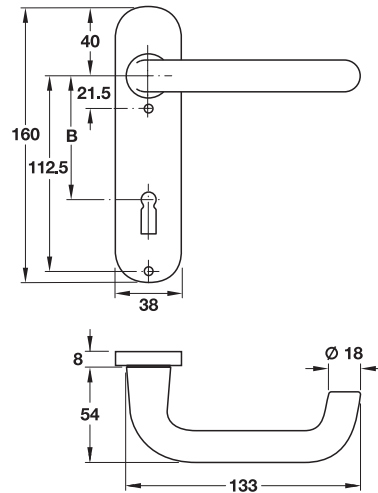

- Werkstoff: Aluminium
- Oberfläche: silberfarben eloxiert
- Ausführung: mit Schnellstift-Verbindung
- Norm: zertifiziert nach EN 1906:2010
- Klasse: 

3	7	-	0	1	4	0	U
---	---	---	---	---	---	---	---

	Lieferumfang	Entfernung B mm	Türdicke mm	Artikel-Nr.
BB-Garnitur 	1 Paar Türdrücker mit Drückerstift 8 mm 1 Paar BB-Kurzschilder 1 Hülsenschraube M4 x 45 mm 2 Spanplattenschrauben 3,5 x 20 mm	72	37–42	904.91.571
PZ-Garnitur 	1 Paar Türdrücker mit Drückerstift 8 mm 1 Paar PZ-Kurzschilder 1 Hülsenschraube M4 x 45 mm 2 Spanplattenschrauben 3,5 x 20 mm	72	37–42	904.92.571
WC-Garnitur 	1 Paar Türdrücker mit Drückerstift 8 mm 1 Paar WC-Kurzschilder ohne Schauscheibe, mit Verriegelungsstift 8 x 60 mm 1 Hülsenschraube M4 x 45 mm 2 Spanplattenschrauben 3,5 x 20 mm	78	37–42	904.93.571
PZ-Wechselgarnitur 	1 Türdrücker-Lochteil 1 PZ-Kurzschild 1 PZ-Knopfkurzschild mit Wechselstift 8x80 mm 1 Hülsenschraube M4 x 45 mm 2 Spanplattenschrauben 3,5 x 20 mm	72	37–42	904.95.571

Montagezubehör	► BB 1.253
Schutzbeschläge für Abschlusstüren	► BB 3.58
Fenstergriffe	► BB 12.47

DGH-B 2011, HDE, 01/11; Maßangaben unverbindlich. Konstruktionsänderungen vorbehalten.

Stockholm 1140/42KV/42KVS

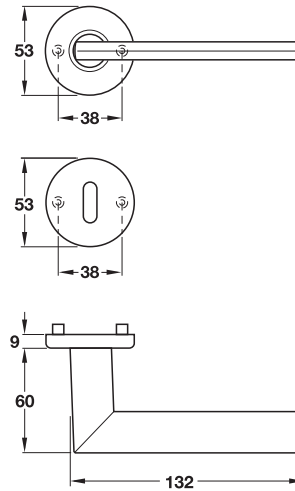

- Werkstoff: Aluminium
- Lagerung: Hochhalte-mechanik in Rosette integriert
- Ausführung: mit Schnellstift-Verbindung
- Norm: zertifiziert nach EN 1906:2010
- Klasse: 

3	7	-	0	1	4	0	U
---	---	---	---	---	---	---	---



	Lieferumfang	Türdicke mm	silberfarben eloxiert	stahlfarben eloxiert
BB-Garnitur 	1 Paar Türdrücker mit Drückerstift 8 mm 1 Paar Drückerrosetten 1 Paar BB-Rosetten 4 selbstschneidende Gewindeschrauben M4 x 45 mm	37-42	905.81.039	905.81.030
PZ-Garnitur 	1 Paar Türdrücker mit Drückerstift 8 mm 1 Paar Drückerrosetten 1 Paar PZ-Rosetten 4 selbstschneidende Gewindeschrauben M4 x 45 mm	37-42	905.82.039	905.82.030
WC-Garnitur 	1 Paar Türdrücker mit Drückerstift 8 mm 1 Paar Drückerrosetten 1 Paar WC-Rosetten ohne Schauscheibe, mit Verriegelungsstift 8 x 60 mm 4 selbstschneidende Gewindeschrauben M4 x 45 mm	37-42	905.83.039	905.83.030
PZ-Wechsel-garnitur 	1 Türdrücker-Lochteil 1 Drückerrosette 1 Türknopf auf Rosette 1 Wechselstift 8 x 70 mm 1 Paar PZ-Rosetten 4 selbstschneidende Gewindeschrauben M4 x 45 mm	37-42	905.85.039	905.85.030

DGH-B 2011, HDE, 01/11; Maßangaben unverbindlich. Konstruktionsänderungen vorbehalten.

Modell in Edelstahl	► BB 1.197
Modell in Aluminium für den Objektbereich	► BB 2.128
Schutzbeschläge für Abschlusstüren	► BB 3.63
Fenstergriffe	► BB 12.48

**Stockholm 1140/273P**

1

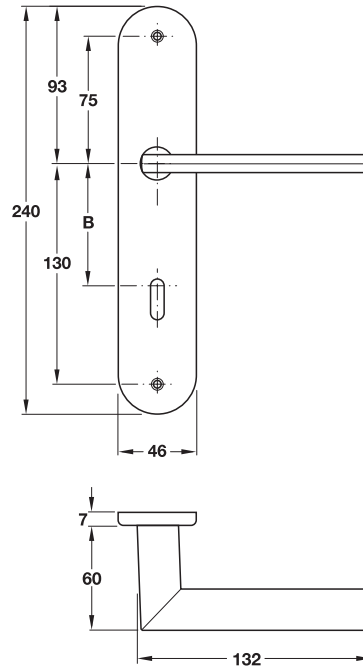

- Werkstoff: Aluminium
- Lagerung: Hochhaltemechanik in Langschild integriert
- Ausführung: mit Schnellstift-Verbindung
- Norm: zertifiziert nach EN 1906:2010
- Klasse: 

3	7	-	0	1	4	0	U
---	---	---	---	---	---	---	---

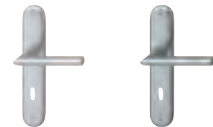

	Lieferumfang	Entfernung B mm	Türdicke mm	silberfarben eloxiert	stahlfarben eloxiert
BB-Garnitur 	1 Paar Türdrücker mit Drückerstift 8 mm 1 Paar BB-Langschilder 4 Spanplattenschrauben 3,5 x 20 mm	72	37-47	905.81.041	905.81.049
PZ-Garnitur 	1 Paar Türdrücker mit Drückerstift 8 mm 1 Paar PZ-Langschilder 4 Spanplattenschrauben 3,5 x 20 mm	72	37-47	905.82.041	905.82.049
WC-Garnitur 	1 Paar Türdrücker mit Drückerstift 8 mm 1 Paar WC-Langschilder ohne Schauscheibe, mit Verriegelungsstift 8 x 60 mm 4 Spanplattenschrauben 3,5 x 20 mm	78	37-42	905.83.041	905.83.049
PZ-Wechselgarnitur 	1 Türdrücker-Lochteil 1 PZ-Langschild 1 PZ-Knopflangschild 1 Wechselstift 8 x 80 mm 4 Spanplattenschrauben 3,5 x 20 mm	72	37-42	905.85.041	905.85.049

Schutzbeschläge für Abschlusstüren ► BB 3.63  
Fenstergriffe ► BB 12.48

DGH-B 2011, HDE, 01/11; Maßangaben unverbindlich. Konstruktionsänderungen vorbehalten.



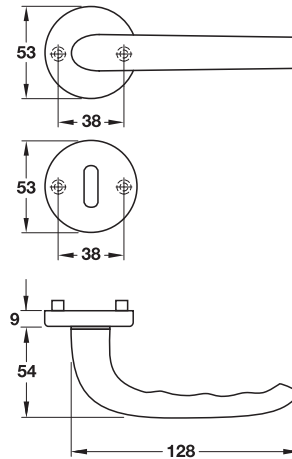





Tokyo 1710/42KV/42KVS



- Werkstoff: Aluminium
- Lagerung: Hochhaltemechanik in Rosette integriert
- Ausführung: mit Schnellstift-Verbindung
- Norm: zertifiziert nach EN 1906:2010
- Klasse: 

3	7	-	0	1	4	0	U
---	---	---	---	---	---	---	---



	Lieferumfang	Türdicke mm	silberfarben eloxiert	neusilberfarben eloxiert	stahlfarben eloxiert
BB-Garnitur  	1 Paar Türdrücker mit Drückerstift 8 mm 1 Paar Drückerrosetten 1 Paar BB-Rosetten 4 selbstschneidende Gewindeschrauben M4 x 45 mm	37-42	905.81.201	905.81.202	905.81.209
PZ-Garnitur  	1 Paar Türdrücker mit Drückerstift 8 mm 1 Paar Drückerrosetten 1 Paar PZ-Rosetten 4 selbstschneidende Gewindeschrauben M4 x 45 mm	37-42	905.82.201	905.82.202	905.82.209
WC-Garnitur  	1 Paar Türdrücker mit Drückerstift 8 mm 1 Paar Drückerrosetten 1 Paar WC-Rosetten ohne Schauscheibe, mit Verriegelungsstift 8 x 60 mm 4 selbstschneidende Gewindeschrauben M4 x 45 mm	37-42	905.83.201	905.83.202	905.83.209
PZ-Wechselgarnitur  	1 Türdrücker-Lochteil 1 Drückerrosette 1 Türknopf auf Rosette 1 Wechselstift 8 x 70 mm 1 Paar PZ-Rosetten 4 selbstschneidende Gewindeschrauben M4 x 45 mm	37-42	905.85.201	905.85.202	905.85.209



DGH-B 2011, HDE, 01/11; Maßangaben unverbindlich. Konstruktionsänderungen vorbehalten.

Modell in Messing	► BB 1.246
Schutzbeschläge für Abschlusstüren	► BB 3.65
Fenstergriffe	► BB 12.48

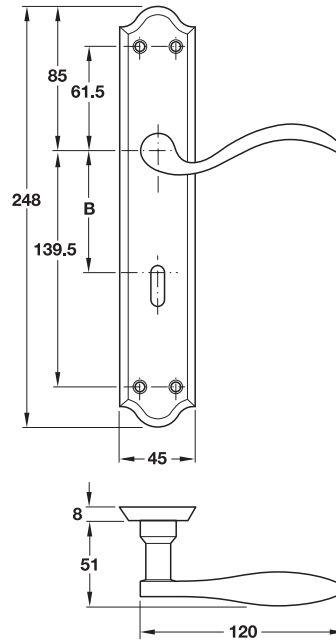
Almeria M166SN/2700



- Werkstoff: Messing
- Oberfläche: poliert
- Lagerung: Türdrücker in Langschild fest-drehbar gelagert, mit Hochhaltemechanik

	Lieferumfang	Entfernung B mm	Türdicke mm	Ausführung	Artikel-Nr.
 BB-Garnitur	1 Paar Türdrücker 1 Drückerstift 8 mm 1 Paar BB-Langschilder 8 Spanplattenschrauben 3,5 x 20 mm	72	37 – 47	–	900.81.108
 PZ-Garnitur	1 Paar Türdrücker 1 Drückerstift 8 mm 1 Paar PZ-Langschilder 8 Spanplattenschrauben 3,5 x 20 mm	72	37 – 47	–	900.82.108
 WC-Garnitur	1 Paar Türdrücker links oder rechts 1 Drückerstift 8 mm 1 Paar WC-Langschilder ohne Schauscheibe, mit Verriegelungsstift 8 x 60 mm 8 Spanplattenschrauben 3,5 x 20 mm	78	37 – 42	links	900.83.108
				rechts	900.84.108

DGH-B 2011, HDE, 01/11; Maßangaben unverbindlich. Konstruktionsänderungen vorbehalten.

1



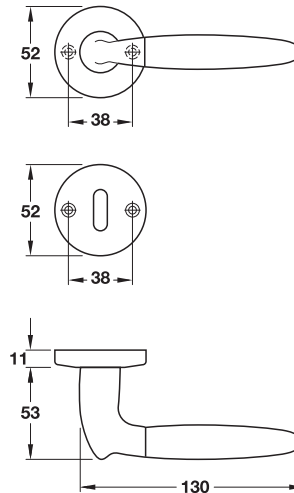

Athinaï M156/19KV/19KVS



- Werkstoff: Messing
- Lagerung: Hochhaltemechanik in Rosette integriert
- Ausführung: mit Schnellstift-Verbindung
- Norm: zertifiziert nach EN 1906:2010
- Klasse: 

3	7	-	0	1	4	0	U
---	---	---	---	---	---	---	---



	Lieferumfang	Türdicke mm	matt/ Aluminium stahlfarben	verchromt/ verchromt matt- Resista®	messing- farben poliert/ verchromt- Resista®	verchromt matt/ Buche
BB-Garnitur 	1 Paar Türdrücker mit Drückerstift 8 mm 1 Paar Drückerrosetten 1 Paar BB-Rosetten 4 selbstschneidende Gewindeschrauben M4 x 45 mm	37-42	900.81.360	900.81.362	900.81.361	900.81.363
PZ-Garnitur 	1 Paar Türdrücker mit Drückerstift 8 mm 1 Paar Drückerrosetten 1 Paar PZ-Rosetten 4 selbstschneidende Gewindeschrauben M4 x 45 mm	37-42	900.82.360	900.82.362	900.82.361	900.82.363
WC-Garnitur 	1 Paar Türdrücker mit Drückerstift 8 mm 1 Paar Drückerrosetten 1 Paar WC-Rosetten ohne Schauscheibe, mit Verriegelungsstift 8 x 75 mm 4 selbstschneidende Gewindeschrauben M4 x 45 mm	37-42	900.83.360	900.83.362	900.83.361	900.83.363
PZ-Wechsel- garnitur 	1 Türdrücker-Lochteil 1 Drückerrosette 1 Türknopf auf Rosette 1 Wechselstift 8 x 70 mm 1 Paar PZ-Rosetten 4 selbstschneidende Gewindeschrauben M4 x 45 mm	37-42	900.85.360	900.85.362	900.85.361	900.85.363

DGH-B 2011, HDE, 01/11; Maßangaben unverbindlich. Konstruktionsänderungen vorbehalten.



Atlanta M1530/23KV/23KVS

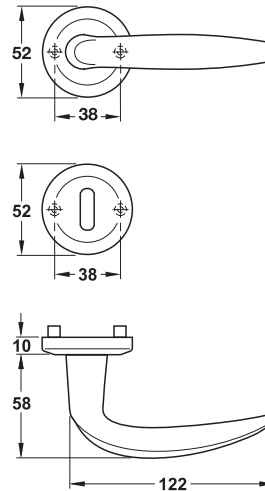

- Werkstoff: Messing
- Lagerung: Hochhaltemechanik in Rosette integriert
- Ausführung: mit Schnellstift-Verbindung
- Norm: zertifiziert nach EN 1906:2010
- Klasse: 

3	7	-	0	1	4	0	U
---	---	---	---	---	---	---	---

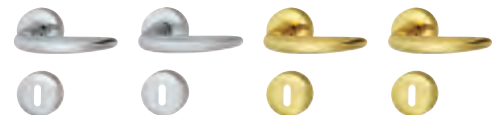

	Lieferumfang	Türdicke mm	verchromt-Resista®	verchromt satiniert-Resista®	poliert	poliert-Resista®
BB-Garnitur 	1 Paar Türdrücker mit Drückerstift 8 mm 1 Paar Drückerrosetten 1 Paar BB-Rosetten 4 selbstschneidende Gewindeschrauben M4 x 45 mm	37–42	900.91.752	900.91.754	900.91.755	900.91.753
PZ-Garnitur 	1 Paar Türdrücker mit Drückerstift 8 mm 1 Paar Drückerrosetten 1 Paar PZ-Rosetten 4 selbstschneidende Gewindeschrauben M4 x 45 mm	37–42	900.92.752	900.92.754	900.92.755	900.92.753
WC-Garnitur 	1 Paar Türdrücker mit Drückerstift 8 mm 1 Paar Drückerrosetten 1 Paar WC-Rosetten ohne Schauscheibe, mit Verriegelungsstift 8 x 70 mm und 8 x 75 mm 4 selbstschneidende Gewindeschrauben M4 x 45 mm	37–42	900.93.752	900.93.754	900.93.755	900.93.753
PZ-Wechselgarnitur 	1 Türdrücker-Lochteil 1 Drückerrosette 1 Türknopf auf Rosette 1 Wechselstift 8 x 70 mm 1 Paar PZ-Rosetten 4 selbstschneidende Gewindeschrauben M4 x 45 mm	37–42	900.95.752	900.95.754	900.95.755	900.95.753

DGH-B 2011, HDE, 01/11; Maßangaben unverbindlich. Konstruktionsänderungen vorbehalten.

Modell in Aluminium ▶ BB 1.207  
Fenstergriffe ▶ BB 12.50

Atlanta M1530/302

1

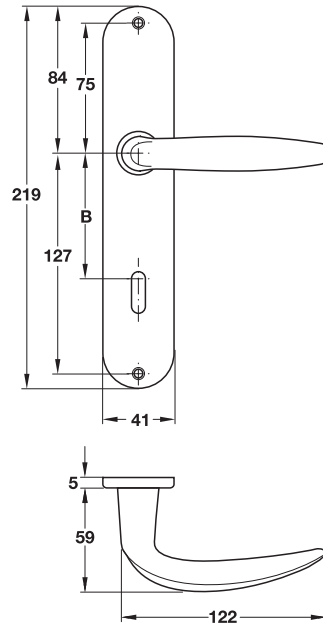

- Werkstoff: Messing
- Ausführung: mit Schnellstift-Verbindung
- Norm: zertifiziert nach EN 1906:2010
- Klasse: 

3	7	-	0	1	4	0	U
---	---	---	---	---	---	---	---



	Lieferumfang	Entfernung B mm	Türdicke mm	verchromt-Resista®	verchromt-satiniert-Resista®	poliert	poliert-Resista®
BB-Garnitur 	1 Paar Türdrücker mit Drückerstift 8 mm 1 Paar BB-Langschilder 4 Spanplattenschrauben 3,5 x 20 mm	72	37-47	900.91.242	900.91.244	900.91.245	900.91.243
PZ-Garnitur 	1 Paar Türdrücker mit Drückerstift 8 mm 1 Paar PZ-Langschilder 4 Spanplattenschrauben 3,5 x 20 mm	72	37-47	900.92.242	900.92.244	900.92.245	900.92.243
WC-Garnitur 	1 Paar Türdrücker mit Drückerstift 8 mm 1 Paar WC-Langschilder ohne Schauscheibe, mit Verriegelungsstift 8 x 60 mm 4 Spanplattenschrauben 3,5 x 20 mm	78	37-42	900.93.242	900.93.244	900.93.245	900.93.243
PZ-Wechselgarnitur 	1 Türdrücker-Lochteil 1 PZ-Langschild 1 PZ-Knopflangschild 1 Wechselstift 8 x 70 mm 4 Spanplattenschrauben 3,5 x 20 mm	72	37-47	900.95.242	900.95.244	900.95.245	900.95.243

Modell in Aluminium ▶ BB 1.208  
 Fenstergriffe ▶ BB 12.50

DGH-B 2011, HDE, 01/11; Maßangaben unverbindlich. Konstruktionsänderungen vorbehalten.

Bari M1995/17KV/17KVS

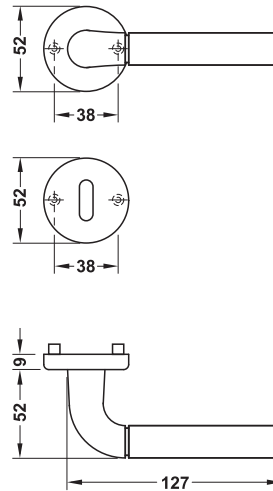

- Werkstoff: Messing
- Oberfläche: satiniert verchromt/verchromt
- Lagerung: Hochhaltemechanik in Rosette integriert
- Ausführung: mit Profilstift-Verbindung

	Lieferumfang	Türdicke mm	Artikel-Nr.
BB-Garnitur 	1 Paar Türdrücker mit Drückerstift 8 mm 1 Paar Drückerrosetten 1 Paar BB-Rosetten 4 selbstschneidende Gewindeschrauben M4 x 45 mm	37 – 42	900.91.024
PZ-Garnitur 	1 Paar Türdrücker mit Drückerstift 8 mm 1 Paar Drückerrosetten 1 Paar PZ-Rosetten 4 selbstschneidende Gewindeschrauben M4 x 45 mm	37 – 42	900.92.024
WC-Garnitur 	1 Paar Türdrücker mit Drückerstift 8 mm 1 Paar Drückerrosetten 1 Paar WC-Rosetten ohne Schauscheibe, mit Verriegelungsstift 8 mm 4 selbstschneidende Gewindeschrauben M4 x 45 mm	37 – 42	900.93.024
PZ-Wechselgarnitur 	1 Türdrücker-Lochteil 1 Drückerrosette 1 Türknopf auf Rosette 1 Wechselstift 8 x 70 mm 1 Paar PZ-Rosetten 4 selbstschneidende Gewindeschrauben M4 x 45 mm	37 – 42	900.95.024

DGH-B 2011, HDE, 01/11; Maßangaben unverbindlich. Konstruktionsänderungen vorbehalten.

1

**Bergen M1602/19KV/19KVS**

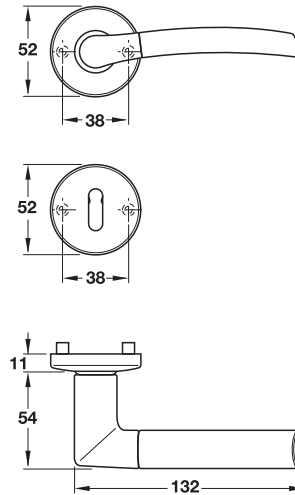

- Werkstoff: Messing
- Oberfläche: verchromt/Aluminium stahlfarben
- Lagerung: Hochhaltemechanik in Rosette integriert
- Ausführung: mit Schnellstift-Verbindung
- Norm: zertifiziert nach EN 1906:2010
- Klasse: 

3	7	-	0	1	4	0	U
---	---	---	---	---	---	---	---

	Lieferumfang	Türdicke mm	Ausführung	Artikel-Nr.
BB-Garnitur 	1 Paar Türdrücker mit Drückerstift 8 mm 1 Paar Drückerrosetten 1 Paar BB-Rosetten 4 selbstschneidende Gewindeschrauben M4 x 45 mm	37-42	-	900.81.071
PZ-Garnitur 	1 Paar Türdrücker mit Drückerstift 8 mm 1 Paar Drückerrosetten 1 Paar PZ-Rosetten 4 selbstschneidende Gewindeschrauben M4 x 45 mm	37-42	-	900.82.071
WC-Garnitur 	1 Paar Türdrücker mit Drückerstift 8 mm 1 Paar Drückerrosetten 1 Paar WC-Rosetten ohne Schauscheibe, mit Verriegelungsstift 8 mm 4 selbstschneidende Gewindeschrauben M4 x 45 mm	37-42	-	900.83.071
PZ-Wechselgarnitur 	1 Türdrücker-Lochteil links oder rechts 1 Drückerrosette 1 Türknopf auf Rosette 1 Wechselstift 8 x 70 mm 1 Paar PZ-Rosetten 4 selbstschneidende Gewindeschrauben M4 x 45 mm	37-42	links	900.85.071
			rechts	900.86.071

DGH-B 2011, HDE, 01/11; Maßangaben unverbindlich. Konstruktionsänderungen vorbehalten.

Cannes M1545/23KV/23KVS

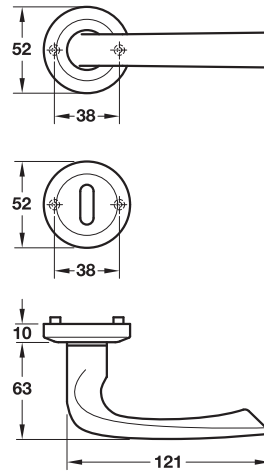

- Werkstoff: Messing
- Lagerung: Hochhaltemechanik in Rosette integriert
- Ausführung: mit Schnellstift-Verbindung
- Norm: zertifiziert nach EN 1906:2010
- Klasse: 

3	7	-	0	1	4	0	U
---	---	---	---	---	---	---	---



	Lieferumfang	Türdicke mm	verchromt-Resista®	verchromt satiniert-Resista®	poliert	poliert-Resista®
BB-Garnitur 	1 Paar Türdrücker mit Drückerstift 8 mm 1 Paar Drückerrosetten 1 Paar BB-Rosetten 4 selbstschneidende Gewindeschrauben M4 x 45 mm	37–42	901.81.252	901.81.254	901.81.251	901.81.255
PZ-Garnitur 	1 Paar Türdrücker mit Drückerstift 8 mm 1 Paar Drückerrosetten 1 Paar PZ-Rosetten 4 selbstschneidende Gewindeschrauben M4 x 45 mm	37–42	901.82.252	901.82.254	901.82.251	901.82.255
WC-Garnitur 	1 Paar Türdrücker mit Drückerstift 8 mm 1 Paar Drückerrosetten 1 Paar WC-Rosetten ohne Schauscheibe, mit Verriegelungsstift 8 x 75 und 8 x 80 mm 4 selbstschneidende Gewindeschrauben M4 x 45 mm	37–42	901.83.252	901.83.254	901.83.251	901.83.255
PZ-Wechselgarnitur 	1 Türdrücker-Lochteil 1 Drückerrosette 1 Türkнопf auf Rosette 1 Wechselstift 8 x 75 mm 1 Paar PZ-Rosetten 4 selbstschneidende Gewindeschrauben M4 x 45 mm	37–42	901.85.252	901.85.254	901.85.251	901.85.255

DGH-B 2011, HDE, 01/11; Maßangaben unverbindlich. Konstruktionsänderungen vorbehalten.

1

Capri M1950/15KV/15KVS

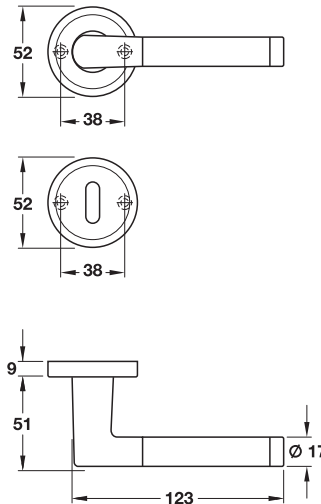

- Werkstoff: Messing
- Lagerung: Hochhaltemechanik in Rosette integriert
- Ausführung: mit Schnellstift-Verbindung
- Norm: zertifiziert nach EN 1906:2010
- Klasse: 

3	7	-	0	1	4	0	U
---	---	---	---	---	---	---	---



	Lieferumfang	Türdicke mm	verchromt/ Edelstahl matt	matt/ Edelstahl matt
BB-Garnitur 	1 Paar Türdrücker mit Drückerstift 8 mm 1 Paar Drückerrosetten 1 Paar BB-Rosetten 4 selbstschneidende Gewindeschrauben M4 x 45 mm	37-42	900.81.352	900.81.350
PZ-Garnitur 	1 Paar Türdrücker mit Drückerstift 8 mm 1 Paar Drückerrosetten 1 Paar PZ-Rosetten 4 selbstschneidende Gewindeschrauben M4 x 45 mm	37-42	900.82.352	900.82.350
WC-Garnitur 	1 Paar Türdrücker mit Drückerstift 8 mm 1 Paar Drückerrosetten 1 Paar WC-Rosetten ohne Schauscheibe, mit Verriegelungsstift 8 x 70 mm 4 selbstschneidende Gewindeschrauben M4 x 45 mm	37-42	900.83.352	900.83.350
PZ-Wechselgarnitur 	1 Türdrücker-Lochteil 1 Drückerrosette 1 Türknopf auf Rosette 1 Wechselstift 8 x 70 mm 1 Paar PZ-Rosetten 4 selbstschneidende Gewindeschrauben M4 x 45 mm	37-42	900.85.352	900.85.350

DGH-B 2011, HDE, 01/11; Maßangaben unverbindlich. Konstruktionsänderungen vorbehalten.

Caracas M112SLN/2021

1

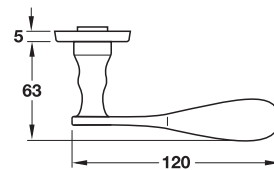
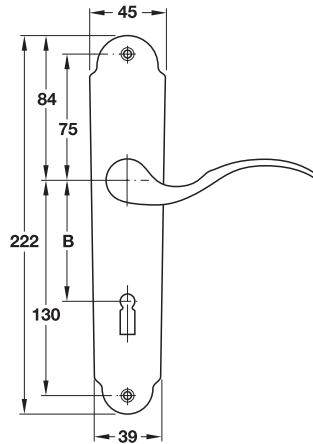

- Werkstoff: Messing
- Ausführung: mit Profilstift-Verbindung



	Lieferumfang	Entfernung B mm	Türdicke mm	Ausführung	poliert	brüniert
 BB-Garnitur	1 Paar Türdrücker mit Drückerstift 8 mm 1 Paar BB-Langschilder 4 Spanplattenschrauben 3,5 x 20 mm	72	37-47	-	900.91.593	900.91.594
 PZ-Garnitur	1 Paar Türdrücker mit Drückerstift 8 mm 1 Paar PZ-Langschilder 4 Spanplattenschrauben 3,5 x 20 mm	72	37-47	-	900.92.593	900.92.594
 WC-Garnitur	1 Paar Türdrücker mit Drückerstift 8 mm 1 Paar WC-Langschilder ohne Schauscheibe, mit Verriegelungsstift 8 x 60 mm 4 Spanplattenschrauben 3,5 x 20 mm	78	37-42	-	900.93.593	900.93.594
 PZ-Wechselgarnitur	1 Türdrücker-Lochteil 1 PZ-Langschild 1 PZ-Knopflangschild 1 Wechselstift 8 x 70 mm 4 Spanplattenschrauben 3,5 x 20 mm	72	37-47	links rechts	900.95.593 900.96.593	900.95.594 900.96.594

DGH-B 2011, HDE, 01/11; Maßangaben unverbindlich. Konstruktionsänderungen vorbehalten.

1

**Cortina M195/15KV/15KVS**

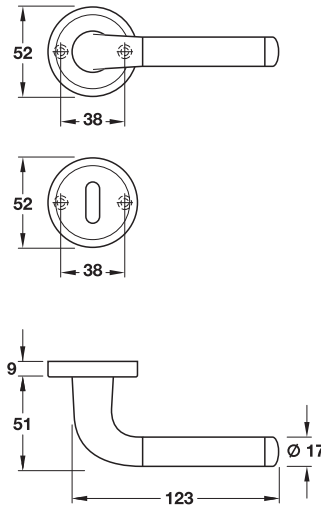

- Werkstoff: Messing
- Ausführung: mit Profilstift-Verbindung

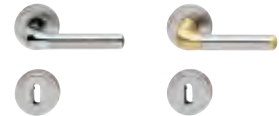

	Lieferumfang	Türdicke mm	verchromt/ Edelstahl matt	matt/ Edelstahl matt
BB-Garnitur 	1 Paar Türdrücker mit Drückerstift 8 mm 1 Paar Drückerrosetten 1 Paar BB-Rosetten 4 selbstschneidende Gewindeschrauben M4 x 45 mm	37 – 42	900.81.342	900.81.340
PZ-Garnitur 	1 Paar Türdrücker mit Drückerstift 8 mm 1 Paar Drückerrosetten 1 Paar PZ-Rosetten 4 selbstschneidende Gewindeschrauben M4 x 45 mm	37 – 42	900.82.342	900.82.340
WC-Garnitur 	1 Paar Türdrücker mit Drückerstift 8 mm 1 Paar Drückerrosetten 1 Paar WC-Rosetten ohne Schauscheibe, mit Verriegelungsstift 8 x 70 mm 4 selbstschneidende Gewindeschrauben M4 x 45 mm	37 – 42	900.83.342	900.83.340
PZ-Wechselgarnitur 	1 Türdrücker-Lochteil 1 Drückerrosette 1 Türknopf auf Rosette 1 Wechselstift 8 x 70 mm 1 Paar PZ-Rosetten 4 selbstschneidende Gewindeschrauben M4 x 45 mm	37 – 42	900.85.342	900.85.340

DGH-B 2011, HDE, 01/11; Maßangaben unverbindlich. Konstruktionsänderungen vorbehalten.



Genova M1535/19KV/19KVS

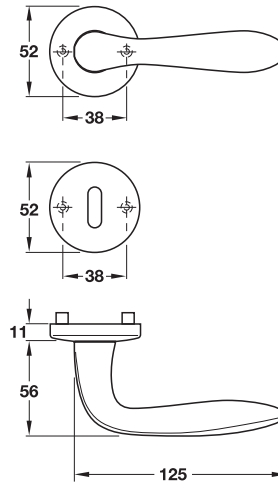

- Werkstoff: Messing
- Lagerung: Hochhaltemechanik in Rosette integriert
- Ausführung: mit Schnellstift-Verbindung
- Norm: zertifiziert nach EN 1906:2010
- Klasse: 

3	7	-	0	1	4	0	U
---	---	---	---	---	---	---	---

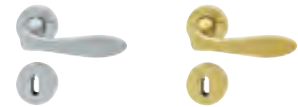

	Lieferumfang	Türdicke mm	verchromt satiniert/ verchromt-Resista®	messingfarben satiniert/ poliert-Resista®
BB-Garnitur 	1 Paar Türdrücker mit Drückerstift 8 mm 1 Paar Drückerrosetten 1 Paar BB-Rosetten 4 selbstschneidende Gewindeschrauben M4 x 45 mm	37-42	901.81.174	901.81.175
PZ-Garnitur 	1 Paar Türdrücker mit Drückerstift 8 mm 1 Paar Drückerrosetten 1 Paar PZ-Rosetten 4 selbstschneidende Gewindeschrauben M4 x 45 mm	37-42	901.82.174	901.82.175
WC-Garnitur 	1 Paar Türdrücker mit Drückerstift 8 mm 1 Paar Drückerrosetten 1 Paar WC-Rosetten ohne Schauscheibe, mit Verriegelungsstift 8 x 65 mm 4 selbstschneidende Gewindeschrauben M4 x 45 mm	37-42	901.83.174	901.83.175
PZ-Wechselgarnitur 	1 Türdrücker-Lochteil 1 Drückerrosette 1 Türknopf auf Rosette 1 Wechselstift 8 x 70 mm 1 Paar PZ-Rosetten 4 selbstschneidende Gewindeschrauben M4 x 45 mm	37-42	901.85.174	901.85.175

DGH-B 2011, HDE, 01/11; Maßangaben unverbindlich. Konstruktionsänderungen vorbehalten.

Fenstergriffe

► BB 12.50

30.08.2011  
ID 983

1

**Lucca M1955/17KV/17KVS**

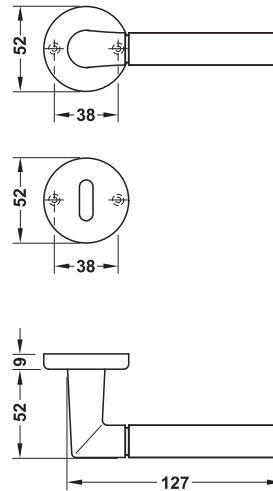
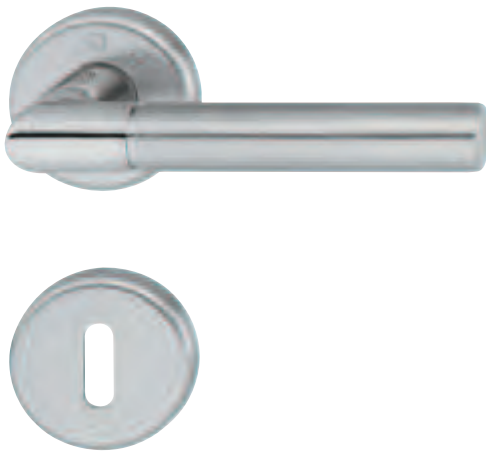

- Werkstoff: Messing
- Oberfläche: verchromt satiniert/verchromt
- Lagerung: Hochhaltemechanik in Rosette integriert
- Ausführung: mit Profilstift-Verbindung

	Lieferumfang	Türdicke mm	Artikel-Nr.
BB-Garnitur  	1 Paar Türdrücker mit Drückerstift 8 mm 1 Paar Drückerrosetten 1 Paar BB-Rosetten 4 selbstschneidende Gewindeschrauben M4 x 45 mm	37 – 42	900.91.031
PZ-Garnitur  	1 Paar Türdrücker mit Drückerstift 8 mm 1 Paar Drückerrosetten 1 Paar PZ-Rosetten 4 selbstschneidende Gewindeschrauben M4 x 45 mm	37 – 42	900.92.031
WC-Garnitur  	1 Paar Türdrücker mit Drückerstift 8 mm 1 Paar Drückerrosetten 1 Paar WC-Rosetten ohne Schauscheibe, mit Verriegelungsstift 8 mm 4 selbstschneidende Gewindeschrauben M4 x 45 mm	37 – 42	900.93.031
PZ-Wechselgarnitur  	1 Türdrücker-Lochteil 1 Drückerrosette 1 Türknopf auf Rosette 1 Wechselstift 8 x 70 mm 1 Paar PZ-Rosetten 4 selbstschneidende Gewindeschrauben M4 x 45 mm	37 – 42	900.95.031

DGH-B 2011, HDE, 01/11; Maßangaben unverbindlich. Konstruktionsänderungen vorbehalten.

Phoenix M1640/19KV/19KVS

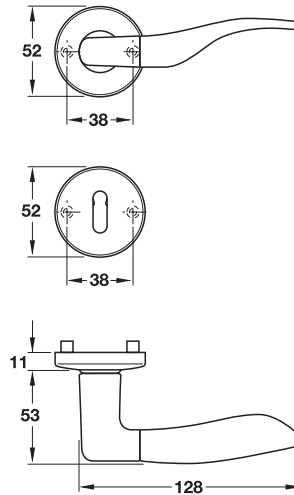

- Werkstoff: Messing
- Oberfläche: verchromt/verchromt matt-Resista®
- Lagerung: Hochhaltemechanik in Rosette integriert
- Ausführung: mit Schnellstift-Verbindung
- Norm: zertifiziert nach EN 1906:2010
- Klasse: 

3	7	-	0	1	4	0	U
---	---	---	---	---	---	---	---

	Lieferumfang	Türdicke mm	Artikel-Nr.
BB-Garnitur 	1 Paar Türdrücker mit Drückerstift 8 mm 1 Paar Drückerrosetten 1 Paar BB-Rosetten 4 selbstschneidende Gewindeschrauben M4 x 45 mm	37–42	900.81.290
PZ-Garnitur 	1 Paar Türdrücker mit Drückerstift 8 mm 1 Paar Drückerrosetten 1 Paar PZ-Rosetten 4 selbstschneidende Gewindeschrauben M4 x 45 mm	37–42	900.82.290
WC-Garnitur 	1 Paar Türdrücker mit Drückerstift 8 mm 1 Paar Drückerrosetten 1 Paar WC-Rosetten ohne Schauscheibe, mit Verriegelungsstift 8 x 75 mm 4 selbstschneidende Gewindeschrauben M4 x 45 mm	37–42	900.83.290

DGH-B 2011, HDE, 01/11; Maßangaben unverbindlich. Konstruktionsänderungen vorbehalten.

1

**Tokyo M1710RH/42KV/42KVS**

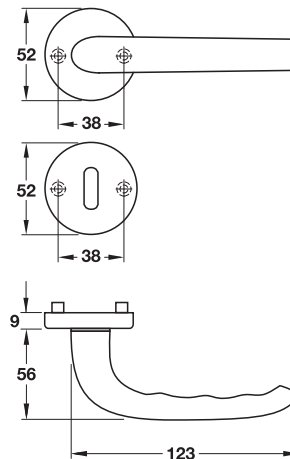

- Werkstoff: Messing
- Lagerung: Hochhaltemechanik in Rosette integriert
- Ausführung: mit Schnellstift-Verbindung
- Norm: zertifiziert nach EN 1906:2010
- Klasse: 

3	7	-	0	1	4	0	U
---	---	---	---	---	---	---	---



	Lieferumfang	Türdicke mm	poliert	verchromt satiniert-Resista®
BB-Garnitur 	1 Paar Türdrücker mit Drückerstift 8 mm 1 Paar Drückerrosetten 1 Paar BB-Rosetten 4 selbstschneidende Gewindeschrauben M4 x 45 mm	37–42	900.81.008	900.81.004
PZ-Garnitur 	1 Paar Türdrücker mit Drückerstift 8 mm 1 Paar Drückerrosetten 1 Paar PZ-Rosetten 4 selbstschneidende Gewindeschrauben M4 x 45 mm	37–42	900.82.008	900.82.004
WC-Garnitur 	1 Paar Türdrücker mit Drückerstift 8 mm 1 Paar Drückerrosetten 1 Paar WC-Rosetten ohne Schauscheibe, mit Verriegelungsstift 8 x 65 mm 4 selbstschneidende Gewindeschrauben M4 x 45 mm	37–42	900.83.008	900.83.004

Modell in Aluminium

► BB 1.223

DGH-B 2011, HDE, 01/11; Maßangaben unverbindlich. Konstruktionsänderungen vorbehalten.

Tokyo M1710RH/265

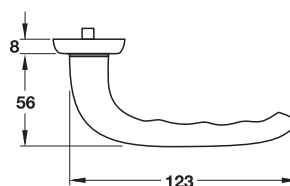
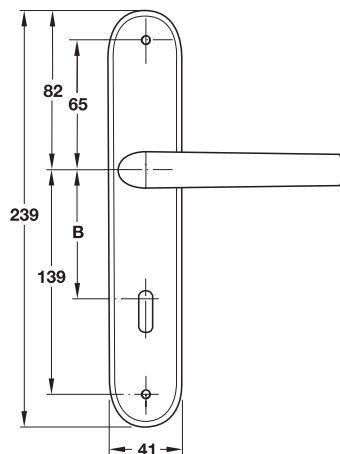

1

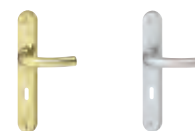

- Werkstoff: Messing
- Lagerung: Hochhaltemechanik in Langschild integriert
- Ausführung: mit Schnellstift-Verbindung
- Norm: zertifiziert nach EN 1906:2010
- Klasse: 

3	7	-	0	1	4	0	U
---	---	---	---	---	---	---	---



	Lieferumfang	Entfernung B mm	Türdicke mm	poliert	verchromt satiniert-Resista®
BB-Garnitur 	1 Paar Türdrücker mit Drückerstift 8 mm 1 Paar BB-Langschilder 4 Spanplattenschrauben 3,5 x 20 mm	72	37-47	900.81.018	900.81.014
PZ-Garnitur 	1 Paar Türdrücker mit Drückerstift 8 mm 1 Paar PZ-Langschilder 4 Spanplattenschrauben 3,5 x 20 mm	72	37-47	900.82.018	900.82.014
WC-Garnitur 	1 Paar Türdrücker mit Drückerstift 8 mm 1 Paar WC-Langschilder ohne Schauscheibe, mit Verriegelungsstift 8 x 60 mm 4 Spanplattenschrauben 3,5 x 20 mm	78	37-42	900.83.018	900.83.014

DGH-B 2011, HDE, 01/11; Maßangaben unverbindlich. Konstruktionsänderungen vorbehalten.

Modell in Aluminium

► BB 1.225

30.08.2011  
ID 983

1



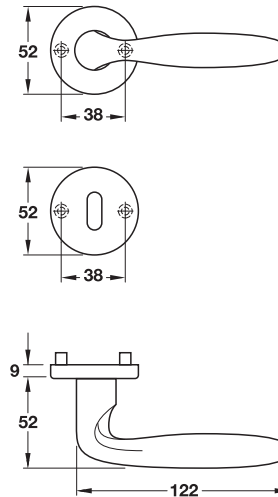

Verona M151/42KV/42KVS



- Werkstoff: Messing
- Lagerung: Hochhaltemechanik in Rosette integriert
- Ausführung: mit Schnellstift-Verbindung
- Norm: zertifiziert nach EN 1906:2010
- Klasse: 

3	7	-	0	1	4	0	U
---	---	---	---	---	---	---	---



	Lieferumfang	Türdicke mm	verchromt matt-Resista®	verchromt-Resista®	poliert
BB-Garnitur 	1 Paar Türdrücker mit Drückerstift 8 mm 1 Paar Drückerrosetten 1 Paar BB-Rosetten 4 selbstschneidende Gewindeschrauben M4 x 45 mm	37–42	900.81.874	900.81.875	900.81.871
PZ-Garnitur 	1 Paar Türdrücker mit Drückerstift 8 mm 1 Paar Drückerrosetten 1 Paar PZ-Rosetten 4 selbstschneidende Gewindeschrauben M4 x 45 mm	37–42	900.82.874	900.82.875	900.82.871
WC-Garnitur 	1 Paar Türdrücker mit Drückerstift 8 mm 1 Paar Drückerrosetten 1 Paar WC-Rosetten ohne Schauscheibe, mit Verriegelungsstift 8 x 65 mm 4 selbstschneidende Gewindeschrauben M4 x 45 mm	37–42	900.83.874	900.83.875	900.83.871
PZ-Wechselgarnitur 	1 Türdrücker-Lochteil 1 Drückerrosette 1 Türknopf auf Rosette 1 Wechselstift 8 x 70 mm 1 Paar PZ-Rosetten 4 selbstschneidende Gewindeschrauben M4 x 45 mm	37–42	900.85.874	900.85.875	900.85.871

Modell in Edelstahl	► BB 1.203
Modell in Aluminium	► BB 1.226
Schutzbeschläge für Abschlusstüren	► BB 3.70
Fenstergriffe	► BB 12.51

DGH-B 2011, HDE, 01/11; Maßangaben unverbindlich. Konstruktionsänderungen vorbehalten.



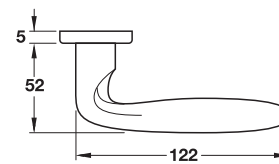
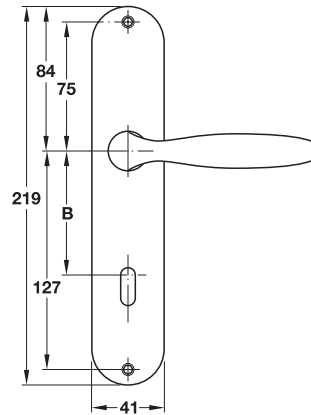

Verona M151/302



- Werkstoff: Messing
- Ausführung: mit Schnellstift-Verbindung
- Norm: zertifiziert nach EN 1906:2010
- Klasse: 

3	7	-	0	1	4	0	U
---	---	---	---	---	---	---	---



	Lieferumfang	Entfernung B mm	Türdicke mm	verchromt-Resista®	verchromt matt-Resista®	poliert
 BB-Garnitur	1 Paar Türdrücker mit Drückerstift 8 mm 1 Paar BB-Langschilder 4 Spanplattenschrauben 3,5 x 20 mm	72	37–47	900.81.885	900.81.884	900.81.881
 PZ-Garnitur	1 Paar Türdrücker mit Drückerstift 8 mm 1 Paar PZ-Langschilder 4 Spanplattenschrauben 3,5 x 20 mm	72	37–47	900.82.885	900.82.884	900.82.881
 WC-Garnitur	1 Paar Türdrücker mit Drückerstift 8 mm 1 Paar WC-Langschilder ohne Schauscheibe, mit Verriegelungsstift 8 x 60 mm 4 Spanplattenschrauben 3,5 x 20 mm	78	37–42	900.83.885	900.83.884	900.83.881
 PZ-Wechselgarnitur	1 Türdrücker-Lochteil 1 PZ-Langschild 1 PZ-Knopflangschild 1 Wechselstift 8 x 70 mm 4 Spanplattenschrauben 3,5 x 20 mm	72	37–47	900.85.885	900.85.884	900.85.881

- Modell in Aluminium ▶ BB 1.227
- Schutzbeschläge für Abschlusstüren ▶ BB 3.70
- Fenstergriffe ▶ BB 12.51

DGH-B 2011, HDE, 01/11; Maßangaben unverbindlich. Konstruktionsänderungen vorbehalten.

Vitoria M1515/23KV/23KVS

1

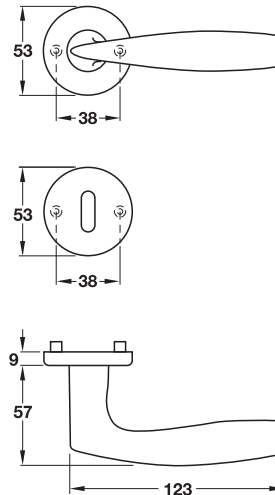

- Werkstoff: Messing
- Lagerung: Hochhaltemechanik in Rosette integriert
- Ausführung: mit Schnellstift-Verbindung
- Norm: zertifiziert nach EN 1906:2010
- Klasse: 

3	7	-	0	1	4	0	U
---	---	---	---	---	---	---	---



	Lieferumfang	Türdicke mm	verchromt-Resista®	verchromt-satiniert-Resista®	poliert	poliert-Resista®
BB-Garnitur 	1 Paar Türdrücker mit Drückerstift 8 mm 1 Paar Drückerrosetten 1 Paar BB-Rosetten 4 selbstschneidende Gewindeschrauben M4 x 45 mm	37–42	900.91.882	900.91.884	900.91.888	900.91.885
PZ-Garnitur 	1 Paar Türdrücker mit Drückerstift 8 mm 1 Paar Drückerrosetten 1 Paar PZ-Rosetten 4 selbstschneidende Gewindeschrauben M4 x 45 mm	37–42	900.92.882	900.92.884	900.92.888	900.92.885
WC-Garnitur 	1 Paar Türdrücker mit Drückerstift 8 mm 1 Paar Drückerrosetten 1 Paar WC-Rosetten ohne Schauscheibe, mit Verriegelungsstift 8 x 70 mm und 8 x 75 mm 4 selbstschneidende Gewindeschrauben M4 x 45 mm	37–42	900.93.882	900.93.884	900.93.888	900.93.885
PZ-Wechselgarnitur 	1 Türdrücker-Lochteil 1 Drückerrosette 1 Türknopf auf Rosette 1 Wechselstift 8 x 75 mm 1 Paar PZ-Rosetten 4 selbstschneidende Gewindeschrauben M4 x 45 mm	37–42	900.95.882	900.95.884	900.95.888	900.95.885

Modell in Aluminium

► BB 1.228

DGH-B 2011, HDE, 01/11; Maßangaben unverbindlich. Konstruktionsänderungen vorbehalten.



Vitoria M1515/302

1

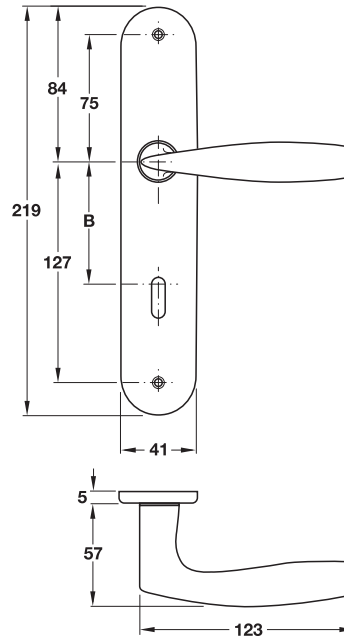

- Werkstoff: Messing
- Oberfläche: poliert
- Ausführung: mit Schnellstift-Verbindung
- Norm: zertifiziert nach EN 1906:2010
- Klasse: 

3	7	-	0	1	4	0	U
---	---	---	---	---	---	---	---

	Lieferumfang	Entfernung B mm	Türdicke mm	Artikel-Nr.
 BB-Garnitur 1 Paar Türdrücker mit Drückerstift 8 mm 1 Paar BB-Langschilder 4 Spanplattenschrauben 3,5 x 20 mm	72	37–47	900.91.438	
 PZ-Garnitur 1 Paar Türdrücker mit Drückerstift 8 mm 1 Paar PZ-Langschilder 4 Spanplattenschrauben 3,5 x 20 mm	72	37–47	900.92.438	
 WC-Garnitur 1 Paar Türdrücker mit Drückerstift 8 mm 1 Paar WC-Langschilder ohne Schauscheibe, mit Verriegelungsstift 8 x 60 mm 4 Spanplattenschrauben 3,5 x 20 mm	78	37–42	900.93.438	
 PZ-Wechselgarnitur 1 Türdrücker-Lochteil 1 PZ-Langschild 1 PZ-Knopflangschild 1 Wechselstift 8 x 70 mm 4 Spanplattenschrauben 3,5 x 20 mm	72	37–45	900.95.438	

DGH-B 2011, HDE, 01/11; Maßangaben unverbindlich. Konstruktionsänderungen vorbehalten.

Modell in Aluminium

► BB 1.229

30.08.2011  
ID 983



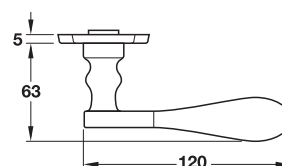
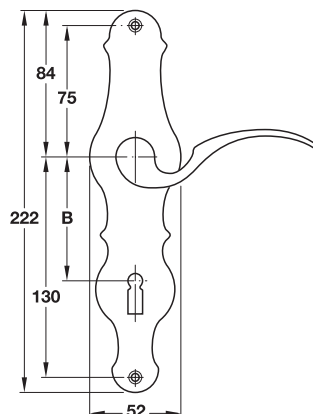

Weimar M112SLN/2007

1



- Werkstoff: Messing
- Ausführung: mit Profilstift-Verbindung



	Lieferumfang	Entfernung B mm	Türdicke mm	Aus- führung	brüniert	poliert
BB-Garnitur 	1 Paar Türdrücker mit Drückerstift 8 mm 1 Paar BB-Langschilder 4 Spanplattenschrauben 3,5 x 20 mm	72	37 – 47	–	900.91.584	900.91.583
PZ-Garnitur 	1 Paar Türdrücker mit Drückerstift 8 mm 1 Paar PZ-Langschilder 4 Spanplattenschrauben 3,5 x 20 mm	72	37 – 47	–	900.92.584	900.92.583
WC-Garnitur 	1 Paar Türdrücker mit Drückerstift 8 mm 1 Paar WC-Langschilder ohne Schauscheibe, mit Verriegelungsstift 8 x 60 mm 4 Spanplattenschrauben 3,5 x 20 mm	78	37 – 42	–	900.93.584	900.93.583
PZ-Wechsel- garnitur 	1 Türdrücker-Lochteil links oder rechts 1 PZ-Langschild 1 PZ-Knopflangschild 1 Wechselstift 8 x 70 mm 4 Spanplattenschrauben 3,5 x 20 mm	72	37 – 47	links	900.95.584	900.95.583
				rechts	900.96.584	900.96.583