

Modell LDH 3205

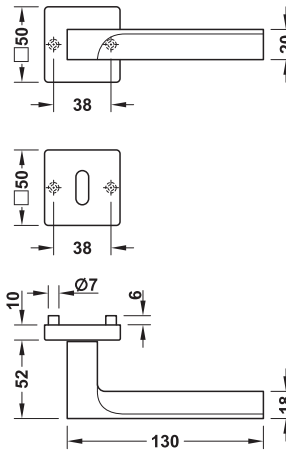

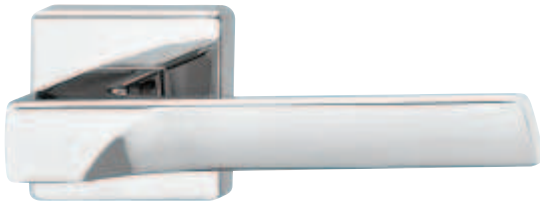

- > Werkstoff: Zinkdruckguss
- > Lagerung: Türdrücker in Rosette fest-drehbar gelagert, mit Hochhaltemechanik
- > Norm: zertifiziert nach EN 1906:2012
- > Klasse:

3	7	-	0	0	5	0	B
---	---	---	---	---	---	---	---



Türdrücker-Garnituren für den Wohnbereich

	Lieferumfang	Türdicke mm	verchromt poliert	verchromt satiniert	schwarz matt
BB-Garnitur 	2 Türdrücker-Lochteile mit 2 Drückerrosetten 1 Drückerstift 8 x 100 mm 1 Paar BB-Rosetten 4 Gewindeschrauben M4 x 40 mm 4 Gewindeschrauben M4 x 50 mm 8 Holzschrauben 3 x 12 mm 1 Reduzierhülse Metall 8/8,5 mm	38–50	900.91.489	900.91.490	900.91.491
PZ-Garnitur 	2 Türdrücker-Lochteile mit 2 Drückerrosetten 1 Drückerstift 8 x 100 mm 1 Paar PZ-Rosetten 4 Gewindeschrauben M4 x 40 mm 4 Gewindeschrauben M4 x 50 mm 8 Holzschrauben 3 x 12 mm 1 Reduzierhülse Metall 8/8,5 mm	38–50	900.92.489	900.92.490	900.92.491
WC-Garnitur 	2 Türdrücker-Lochteile mit 2 Drückerrosetten 1 Drückerstift 8 x 100 mm 1 Paar WC-Rosetten 1 Verriegelungsstift 6 x 80 mm 4 Gewindeschrauben M4 x 40 mm 4 Gewindeschrauben M4 x 50 mm 8 Holzschrauben 3 x 12 mm 1 Reduzierhülse Metall 8/8,5 mm 1 Reduzierhülse Kunststoff 6/7 mm 1 Reduzierhülse Kunststoff 6/8 mm	38–50	900.93.489	900.93.490	900.93.491

Montagezubehör

▶ AH 1.67 K

DGH-B-INT 2019, HDE-de, 12/18; Maßangaben unverbindlich. Konstruktionsänderungen vorbehalten.

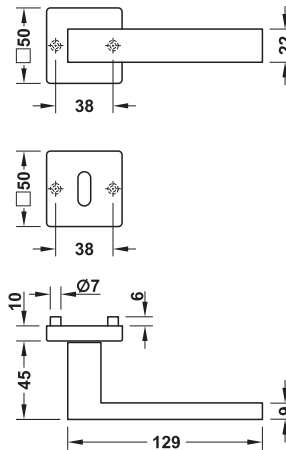
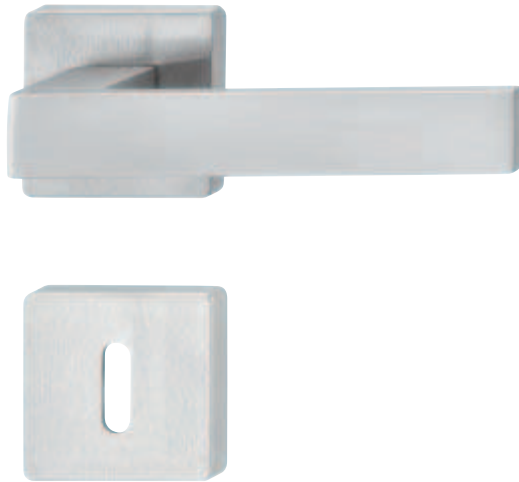

Modell LDH 3215



- > Werkstoff: Zinkdruckguss
- > Lagerung: Türdrücker in Rosette fest-drehbar gelagert, mit Hochhaltemechanik
- > Norm: zertifiziert nach EN 1906:2012
- > Klasse:

3	7	-	0	0	5	0	B
---	---	---	---	---	---	---	---



	Lieferumfang	Türdicke mm	verchromt poliert	verchromt satiniert	schwarz matt
BB-Garnitur 	2 Türdrücker-Lochteile mit 2 Drückerrosetten 1 Drückerstift 8 x 100 mm 1 Paar BB-Rosetten 4 Gewindeschrauben M4 x 40 mm 4 Gewindeschrauben M4 x 50 mm 8 Holzschrauben 3 x 12 mm 1 Reduzierhülse Metall 8/8,5 mm	38–50	900.91.495	900.91.496	900.91.498
PZ-Garnitur 	2 Türdrücker-Lochteile mit 2 Drückerrosetten 1 Drückerstift 8 x 100 mm 1 Paar PZ-Rosetten 4 Gewindeschrauben M4 x 40 mm 4 Gewindeschrauben M4 x 50 mm 8 Holzschrauben 3 x 12 mm 1 Reduzierhülse Metall 8/8,5 mm	38–50	900.92.495	900.92.496	900.92.498
WC-Garnitur 	2 Türdrücker-Lochteile mit 2 Drückerrosetten 1 Drückerstift 8 x 100 mm 1 Paar WC-Rosetten 1 Verriegelungsstift 6 x 80 mm 4 Gewindeschrauben M4 x 40 mm 4 Gewindeschrauben M4 x 50 mm 8 Holzschrauben 3 x 12 mm 1 Reduzierhülse Metall 8/8,5 mm 1 Reduzierhülse Kunststoff 6/7 mm 1 Reduzierhülse Kunststoff 6/8 mm	38–50	900.93.495	900.93.496	900.93.498

DGH-B-INT 2019, HDE-de, 12/18, Maßangaben unverbindlich. Konstruktionsänderungen vorbehalten.

Montagezubehör

► AH 1.67 K

Türdrücker-Garnituren für den Wohnbereich

1

Modell LDH 3225

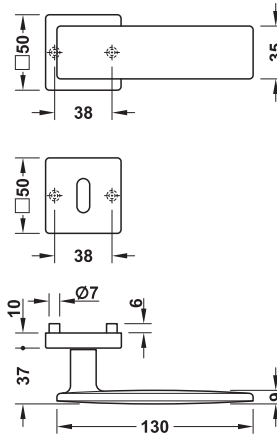



- > Werkstoff: Zinkdruckguss
- > Lagerung: Türdrücker in Rosette fest-drehbar gelagert, mit Hochhaltemechanik
- > Norm: zertifiziert nach EN 1906:2012
- > Klasse:

3	7	-	0	0	5	0	B
---	---	---	---	---	---	---	---

Türdrücker-Garnituren für den Wohnbereich



	Lieferumfang	Türdicke mm	verchromt poliert	verchromt satiniert	schwarz matt
BB-Garnitur 	2 Türdrücker-Lochteile mit 2 Drückerrosetten 1 Drückerstift 8 x 100 mm 1 Paar BB-Rosetten 4 Gewindeschrauben M4 x 40 mm 4 Gewindeschrauben M4 x 50 mm 8 Holzschrauben 3 x 12 mm 1 Reduzierhülse Metall 8/8,5 mm	38–50	900.91.499	900.91.500	900.91.503
PZ-Garnitur 	2 Türdrücker-Lochteile mit 2 Drückerrosetten 1 Drückerstift 8 x 100 mm 1 Paar PZ-Rosetten 4 Gewindeschrauben M4 x 40 mm 4 Gewindeschrauben M4 x 50 mm 8 Holzschrauben 3 x 12 mm 1 Reduzierhülse Metall 8/8,5 mm	38–50	900.92.499	900.92.500	900.92.503
WC-Garnitur 	2 Türdrücker-Lochteile mit 2 Drückerrosetten 1 Drückerstift 8 x 100 mm 1 Paar WC-Rosetten 1 Verriegelungsstift 6 x 80 mm 4 Gewindeschrauben M4 x 40 mm 4 Gewindeschrauben M4 x 50 mm 8 Holzschrauben 3 x 12 mm 1 Reduzierhülse Metall 8/8,5 mm 1 Reduzierhülse Kunststoff 6/7 mm 1 Reduzierhülse Kunststoff 6/8 mm	38–50	900.93.499	900.93.500	900.93.503

Montagezubehör

▶ AH 1.67 K

DGH-B-INT 2019, HDE-de, 12/18; Maßangaben unverbindlich. Konstruktionsänderungen vorbehalten.

Modell LDH 3235

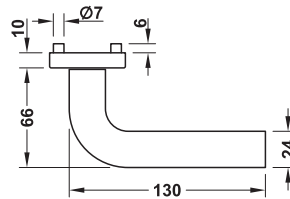
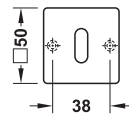
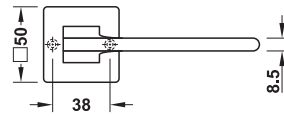

- > Werkstoff: Zinkdruckguss
- > Lagerung: Türdrücker in Rosette fest-drehbar gelagert, mit Hochhaltemechanik
- > Norm: zertifiziert nach EN 1906:2012
- > Klasse:

3	7	-	0	0	5	0	B
---	---	---	---	---	---	---	---



	Lieferumfang	Türdicke mm	verchromt poliert	verchromt satiniert	schwarz matt
BB-Garnitur 	2 Türdrücker-Lochteile mit 2 Drückerrosetten 1 Drückerstift 8 x 100 mm 1 Paar BB-Rosetten 4 Gewindeschrauben M4 x 40 mm 4 Gewindeschrauben M4 x 50 mm 8 Holzschrauben 3 x 12 mm 1 Reduzierhülse Metall 8/8,5 mm	38–50	900.91.506	900.91.507	900.91.509
PZ-Garnitur 	2 Türdrücker-Lochteile mit 2 Drückerrosetten 1 Drückerstift 8 x 100 mm 1 Paar PZ-Rosetten 4 Gewindeschrauben M4 x 40 mm 4 Gewindeschrauben M4 x 50 mm 8 Holzschrauben 3 x 12 mm 1 Reduzierhülse Metall 8/8,5 mm	38–50	900.92.506	900.92.507	900.92.509
WC-Garnitur 	2 Türdrücker-Lochteile mit 2 Drückerrosetten 1 Drückerstift 8 x 100 mm 1 Paar WC-Rosetten 1 Verriegelungsstift 6 x 80 mm 4 Gewindeschrauben M4 x 40 mm 4 Gewindeschrauben M4 x 50 mm 8 Holzschrauben 3 x 12 mm 1 Reduzierhülse Metall 8/8,5 mm 1 Reduzierhülse Kunststoff 6/7 mm 1 Reduzierhülse Kunststoff 6/8 mm	38–50	900.93.506	900.93.507	900.93.509

DGH-B-INT 2019, HDE-de, 12/18; Maßangaben unverbindlich. Konstruktionsänderungen vorbehalten.

Montagezubehör

► AH 1.67 K

Türdrücker-Garnituren für den Wohnbereich

1

Modell LDH 3310

1

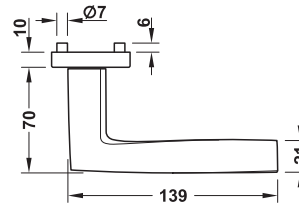
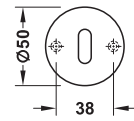
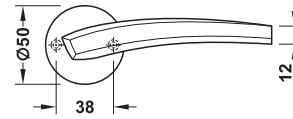

- > Werkstoff: Messing
- > Lagerung: Türdrücker in Rosette fest-drehbar gelagert, mit Hochhaltemechanik
- > Norm: zertifiziert nach EN 1906:2012
- > Klasse:

3	7	-	0	0	5	0	B
---	---	---	---	---	---	---	---

Türdrücker-Garnituren für den Wohnbereich



	Lieferumfang	Türdicke mm	poliert	verchromt poliert	verchromt satiniert	schwarz matt
BB-Garnitur 	2 Türdrücker-Lochteile mit 2 Drückerrosetten 1 Drückerstift 8 x 100 mm 1 Paar BB-Rosetten 4 Gewindeschrauben M4 x 40 mm 4 Gewindeschrauben M4 x 50 mm 8 Holzschrauben 3 x 12 mm 1 Reduzierhülse Metall 8/8,5 mm	38–50	900.91.449	900.91.450	900.91.453	900.91.455
PZ-Garnitur 	2 Türdrücker-Lochteile mit 2 Drückerrosetten 1 Drückerstift 8 x 100 mm 1 Paar PZ-Rosetten 4 Gewindeschrauben M4 x 40 mm 4 Gewindeschrauben M4 x 50 mm 8 Holzschrauben 3 x 12 mm 1 Reduzierhülse Metall 8/8,5 mm	38–50	900.92.449	900.92.450	900.92.453	900.92.455
WC-Garnitur 	2 Türdrücker-Lochteile mit 2 Drückerrosetten 1 Drückerstift 8 x 100 mm 1 Paar WC-Rosetten 1 Verriegelungsstift 6 x 80 mm 4 Gewindeschrauben M4 x 40 mm 4 Gewindeschrauben M4 x 50 mm 8 Holzschrauben 3 x 12 mm 1 Reduzierhülse Metall 8/8,5 mm 1 Reduzierhülse Kunststoff 6/7 mm 1 Reduzierhülse Kunststoff 6/8 mm	38–50	900.93.449	900.93.450	900.93.453	900.93.455

Montagezubehör

► AH 1.67 K

DGH-B-INT 2019, HDE-de, 12/18; Maßangaben unverbindlich. Konstruktionsänderungen vorbehalten.

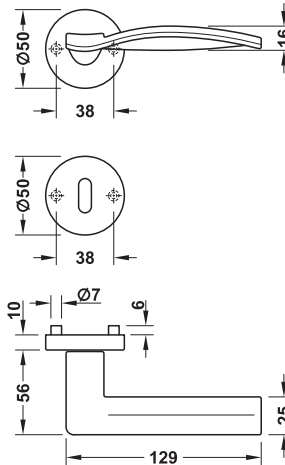

Modell LDH 3320

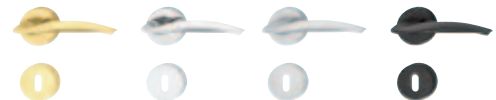

- > Werkstoff: Messing
- > Lagerung: Türdrücker in Rosette fest-drehbar gelagert, mit Hochhaltemechanik
- > Norm: zertifiziert nach EN 1906:2012
- > Klasse:

3	7	-	0	0	5	0	B
---	---	---	---	---	---	---	---



	Lieferumfang	Türdicke mm	poliert	verchromt poliert	verchromt satiniert	schwarz matt
BB-Garnitur 	2 Türdrücker-Lochteile mit 2 Drückerrosetten 1 Drückerstift 8 x 100 mm 1 Paar BB-Rosetten 4 Gewindeschrauben M4 x 40 mm 4 Gewindeschrauben M4 x 50 mm 8 Holzschrauben 3 x 12 mm 1 Reduzierhülse Metall 8/8,5 mm	38–50	900.91.456	900.91.457	900.91.459	900.91.460
PZ-Garnitur 	2 Türdrücker-Lochteile mit 2 Drückerrosetten 1 Drückerstift 8 x 100 mm 1 Paar PZ-Rosetten 4 Gewindeschrauben M4 x 40 mm 4 Gewindeschrauben M4 x 50 mm 8 Holzschrauben 3 x 12 mm 1 Reduzierhülse Metall 8/8,5 mm	38–50	900.92.456	900.92.457	900.92.459	900.92.460
WC-Garnitur 	2 Türdrücker-Lochteile mit 2 Drückerrosetten 1 Drückerstift 8 x 100 mm 1 Paar WC-Rosetten 1 Verriegelungsstift 6 x 80 mm 4 Gewindeschrauben M4 x 40 mm 4 Gewindeschrauben M4 x 50 mm 8 Holzschrauben 3 x 12 mm 1 Reduzierhülse Metall 8/8,5 mm 1 Reduzierhülse Kunststoff 6/7 mm 1 Reduzierhülse Kunststoff 6/8 mm	38–50	900.93.456	900.93.457	900.93.459	900.93.460

DGH-B-INT 2019, HDE-de, 12/18; Maßangaben unverbindlich. Konstruktionsänderungen vorbehalten.

Montagezubehör

► AH 1.67 K

Türdrücker-Garnituren für den Wohnbereich

1

Modell LDH 3330



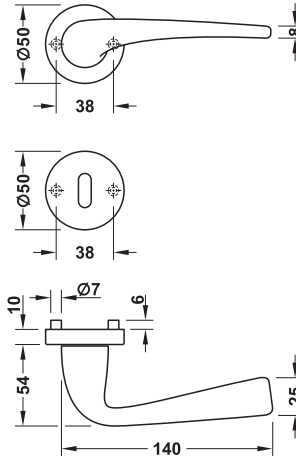
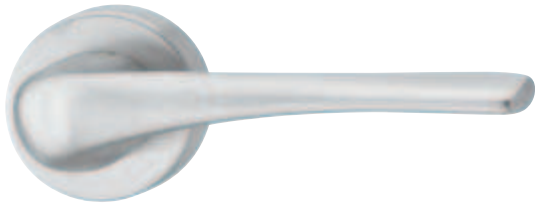

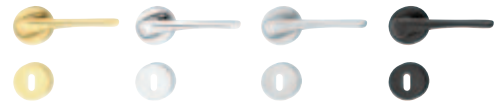

1



> Werkstoff: Messing
 > Lagerung: Türdrücker in Rosette fest-drehbar gelagert, mit Hochhaltemechanik
 > Norm: zertifiziert nach EN 1906:2012
 > Klasse: 3 7 - 0 0 5 0 B



Türdrücker-Garnituren für den Wohnbereich

	Lieferumfang	Türdicke mm	poliert	verchromt poliert	verchromt satiniert	schwarz matt
BB-Garnitur  	2 Türdrücker-Lochteile mit 2 Drückerrosetten 1 Drückerstift 8 x 100 mm 1 Paar BB-Rosetten 4 Gewindeschrauben M4 x 40 mm 4 Gewindeschrauben M4 x 50 mm 8 Holzschrauben 3 x 12 mm 1 Reduzierhülse Metall 8/8,5 mm	38–50	900.91.463	900.91.466	900.91.467	900.91.468
PZ-Garnitur  	2 Türdrücker-Lochteile mit 2 Drückerrosetten 1 Drückerstift 8 x 100 mm 1 Paar PZ-Rosetten 4 Gewindeschrauben M4 x 40 mm 4 Gewindeschrauben M4 x 50 mm 8 Holzschrauben 3 x 12 mm 1 Reduzierhülse Metall 8/8,5 mm	38–50	900.92.463	900.92.466	900.92.467	900.92.468
WC-Garnitur  	2 Türdrücker-Lochteile mit 2 Drückerrosetten 1 Drückerstift 8 x 100 mm 1 Paar WC-Rosetten 1 Verriegelungsstift 6 x 80 mm 4 Gewindeschrauben M4 x 40 mm 4 Gewindeschrauben M4 x 50 mm 8 Holzschrauben 3 x 12 mm 1 Reduzierhülse Metall 8/8,5 mm 1 Reduzierhülse Kunststoff 6/7 mm 1 Reduzierhülse Kunststoff 6/8 mm	38–50	900.93.463	900.93.466	900.93.467	900.93.468

Montagezubehör

► AH 1.67 K

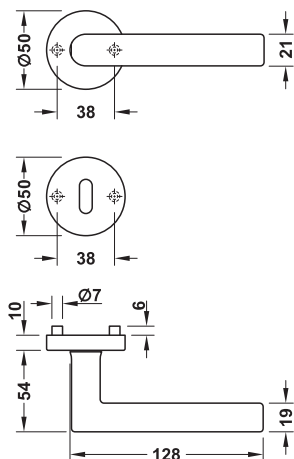

DGH-B-INT 2019, HDE-de, 12/18; Maßangaben unverbindlich. Konstruktionsänderungen vorbehalten.

Modell LDH 3340



- > Werkstoff: Messing
- > Lagerung: Türdrücker in Rosette fest-drehbar gelagert, mit Hochhaltemechanik
zertifiziert nach EN 1906:2012
- > Norm:
- > Klasse: 3 7 - 0 0 5 0 B



	Lieferumfang	Türdicke mm	poliert	verchromt poliert	verchromt satiniert	schwarz matt
BB-Garnitur 	2 Türdrücker-Lochteile mit 2 Drückerrosetten 1 Drückerstift 8 x 100 mm 1 Paar BB-Rosetten 4 Gewindeschrauben M4 x 40 mm 4 Gewindeschrauben M4 x 50 mm 8 Holzschrauben 3 x 12 mm 1 Reduzierhülse Metall 8/8,5 mm	38–50	900.91.469	900.91.470	900.91.475	900.91.476
PZ-Garnitur 	2 Türdrücker-Lochteile mit 2 Drückerrosetten 1 Drückerstift 8 x 100 mm 1 Paar PZ-Rosetten 4 Gewindeschrauben M4 x 40 mm 4 Gewindeschrauben M4 x 50 mm 8 Holzschrauben 3 x 12 mm 1 Reduzierhülse Metall 8/8,5 mm	38–50	900.92.469	900.92.470	900.92.475	900.92.476
WC-Garnitur 	2 Türdrücker-Lochteile mit 2 Drückerrosetten 1 Drückerstift 8 x 100 mm 1 Paar WC-Rosetten 1 Verriegelungsstift 6 x 80 mm 4 Gewindeschrauben M4 x 40 mm 4 Gewindeschrauben M4 x 50 mm 8 Holzschrauben 3 x 12 mm 1 Reduzierhülse Metall 8/8,5 mm 1 Reduzierhülse Kunststoff 6/7 mm 1 Reduzierhülse Kunststoff 6/8 mm	38–50	900.93.469	900.93.470	900.93.475	900.93.476

DGH-B-INT 2019, HDE-de, 12/18, Maßangaben unverbindlich. Konstruktionsänderungen vorbehalten.

Montagezubehör

► AH 1.67 K

Türdrücker-Garnituren für den Wohnbereich

09.04.2019
ID 2050

Modell LDH 3350

1

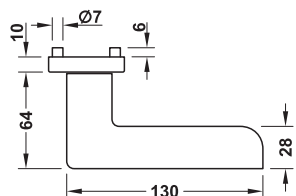
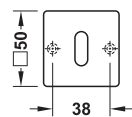
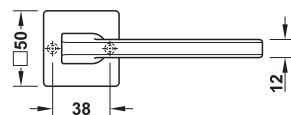

- > Werkstoff: Messing
- > Lagerung: Türdrücker in Rosette fest-drehbar gelagert, mit Hochhaltemechanik
- > Norm: zertifiziert nach EN 1906:2012
- > Klasse:

3	7	-	0	0	5	0	B
---	---	---	---	---	---	---	---

Türdrücker-Garnituren für den Wohnbereich



	Lieferumfang	Türdicke mm	poliert	verchromt poliert	verchromt satiniert	schwarz matt
BB-Garnitur 	2 Türdrücker-Lochteile mit 2 Drückerrosetten 1 Drückerstift 8 x 100 mm 1 Paar BB-Rosetten 4 Gewindeschrauben M4 x 40 mm 4 Gewindeschrauben M4 x 50 mm 8 Holzschrauben 3 x 12 mm 1 Reduzierhülse Metall 8/8,5 mm	38–50	900.91.477	900.91.478	900.91.479	900.91.480
PZ-Garnitur 	2 Türdrücker-Lochteile mit 2 Drückerrosetten 1 Drückerstift 8 x 100 mm 1 Paar PZ-Rosetten 4 Gewindeschrauben M4 x 40 mm 4 Gewindeschrauben M4 x 50 mm 8 Holzschrauben 3 x 12 mm 1 Reduzierhülse Metall 8/8,5 mm	38–50	900.92.477	900.92.478	900.92.479	900.92.480
WC-Garnitur 	2 Türdrücker-Lochteile mit 2 Drückerrosetten 1 Drückerstift 8 x 100 mm 1 Paar WC-Rosetten 1 Verriegelungsstift 6 x 80 mm 4 Gewindeschrauben M4 x 40 mm 4 Gewindeschrauben M4 x 50 mm 8 Holzschrauben 3 x 12 mm 1 Reduzierhülse Metall 8/8,5 mm 1 Reduzierhülse Kunststoff 6/7 mm 1 Reduzierhülse Kunststoff 6/8 mm	38–50	900.93.477	900.93.478	900.93.479	900.93.480

Montagezubehör

▶ AH 1.67 K

DGH-B-INT 2019, HDE-de, 12/18; Maßangaben unverbindlich. Konstruktionsänderungen vorbehalten.

Modell LDH 3360

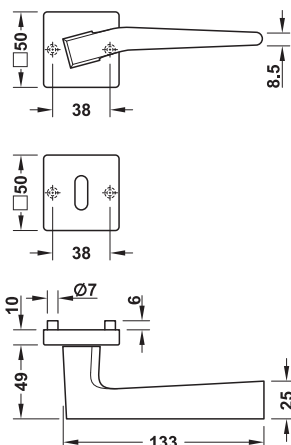

- > Werkstoff: Messing
- > Lagerung: Türdrücker in Rosette fest-drehbar gelagert, mit Hochhaltemechanik
- > Norm: zertifiziert nach EN 1906:2012
- > Klasse:

3	7	-	0	0	5	0	B
---	---	---	---	---	---	---	---



	Lieferumfang	Türdicke mm	poliert	verchromt poliert	verchromt satiniert	schwarz matt
BB-Garnitur 	2 Türdrücker-Lochteile mit 2 Drückerrosetten 1 Drückerstift 8 x 100 mm 1 Paar BB-Rosetten 4 Gewindeschrauben M4 x 40 mm 4 Gewindeschrauben M4 x 50 mm 8 Holzschrauben 3 x 12 mm 1 Reduzierhülse Metall 8/8,5 mm	38–50	900.91.485	900.91.486	900.91.487	900.91.488
PZ-Garnitur 	2 Türdrücker-Lochteile mit 2 Drückerrosetten 1 Drückerstift 8 x 100 mm 1 Paar PZ-Rosetten 4 Gewindeschrauben M4 x 40 mm 4 Gewindeschrauben M4 x 50 mm 8 Holzschrauben 3 x 12 mm 1 Reduzierhülse Metall 8/8,5 mm	38–50	900.92.485	900.92.486	900.92.487	900.92.488
WC-Garnitur 	2 Türdrücker-Lochteile mit 2 Drückerrosetten 1 Drückerstift 8 x 100 mm 1 Paar WC-Rosetten 1 Verriegelungsstift 6 x 80 mm 4 Gewindeschrauben M4 x 40 mm 4 Gewindeschrauben M4 x 50 mm 8 Holzschrauben 3 x 12 mm 1 Reduzierhülse Metall 8/8,5 mm 1 Reduzierhülse Kunststoff 6/7 mm 1 Reduzierhülse Kunststoff 6/8 mm	38–50	900.93.485	900.93.486	900.93.487	900.93.488

DGH-B-INT 2019, HDE-de, 12/18, Maßangaben unverbindlich. Konstruktionsänderungen vorbehalten.

Türdrücker-Garnituren für den Wohnbereich

1

Montagezubehör

► AH 1.67 K

09.04.2019
ID 2050

1

Vierkantstifte

> Einsatzbereich: für Modell LDH 3205, 3215, 3225, 3235, 3310, 3320, 3330, 3340, 3350, 3360

→ **Drückerstift 8 mm**

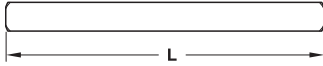

Länge L mm	für Türdicke mm	Artikel-Nr.
105	38–55	909.00.504
110	43–60	909.00.505
120	53–70	909.00.506

Abpackung: 1 Stück

→ **Gewindeschraube M4**



Länge L mm	für Türdicke mm	Artikel-Nr.
40	35–42	909.00.520
50	42–50	909.00.522
60	50–60	909.00.524
70	60–70	909.00.526

Abpackung: 1 Stück

Türdrücker-Garnituren für den Wohnbereich

DGH-B-INT 2019, HDE-de, 12/18; Maßangaben unverbindlich. Konstruktionsänderungen vorbehalten.





**DIESE SEITE WURDE BEWUSST
LEER GELASSEN**

INTENTIONAL BLANK PAGE

1

- > Werkstoff Edelstahl, Unterkonstruktion: Stahl
- > Oberfläche matt
- > Lagerung Türdrücker in Rosette fest-drehbar gelagert, mit Hochhaltemechanik



	Modell	Ausführung	matt	poliert
	PDH4170	links	902.31.010	–
		rechts	902.32.010	–
	PDH4171	links	902.31.020	902.31.021
		rechts	902.32.020	902.32.021
	PDH4172	links	902.31.030	902.31.031
		rechts	902.32.030	902.32.031
	PDH4173	links	902.31.040	902.31.041
		rechts	902.32.040	902.32.041

Einzelteile der Garnituren: PZ-Rosetten

	matt	poliert	poliert messingfarben PVD-beschichtet
 	903.52.720	903.52.721	903.52.728

Einzelteile der Garnituren: WC-Verriegelungen

Lieferumfang

1 Paar WC-Rosetten mit Schauscheibe rot/grün und Verriegelungsstift 8 x 70 mm für Türdicke 38–55 mm

	matt	poliert	poliert messingfarben PVD-beschichtet
 	903.53.740	903.53.741	903.53.748

Montagezubehör



▶ AH 1.69

DGH-B-INT 2019, HDE-de, 12/18; Maßangaben unverbindlich. Konstruktionsänderungen vorbehalten.

Einzelteile der Garnituren: Türknöpfe

Lieferumfang

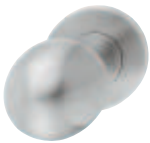
1 Türkнопf auf Rosette mit Wechselstift M12 x 8 x 80 mm für Türdicke 38–65 mm

	matt	poliert
Kugelknopf 50 mm		
	903.70.070	903.70.071
Flachknopf, rund 50 mm		
	903.70.080	903.70.081



Montagezubehör

→ **Drückerstift 8 mm**

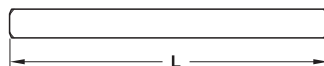
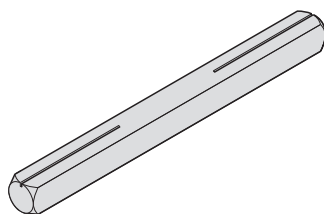

Länge L mm	Artikel-Nr.
100	909.00.230
110	909.00.231
120	909.00.232

→ **Wechselstift 8 mm, M12**

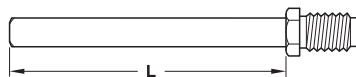
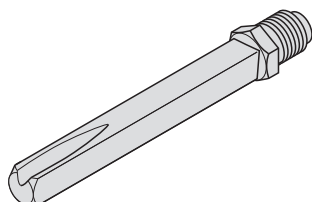

Länge L mm	Artikel-Nr.
100	909.00.250
110	909.00.251

→ **geteilter Drückerstift 8 x 8 x 100 mm, mittig geteilt**

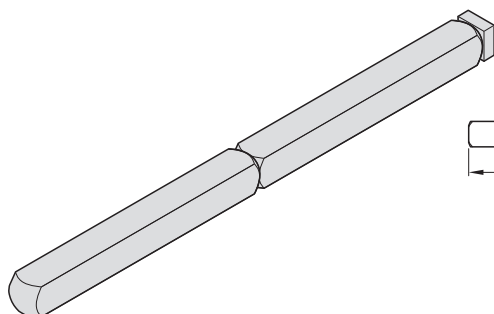

Hinweis

Nicht für den Einsatz an Antipaniktüren nach EN179:2008-04 geeignet.

Länge L mm	Artikel-Nr.
100	909.00.270

→ **Montagezubehör**

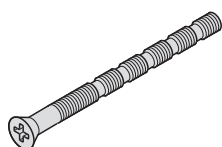

Schraubenlänge mm	Artikel-Nr.
60	909.00.216
70	909.00.217
80	909.00.218

DGH-B-INT 2019, HDE-de, 12/18; Maßangaben unverbindlich. Konstruktionsänderungen vorbehalten.





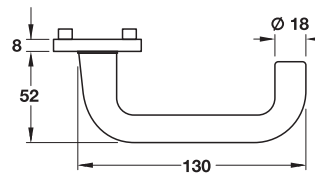
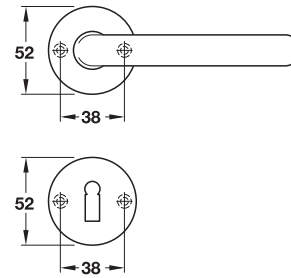



Modell A91.34 TW-R

1



> Werkstoff: Aluminium
> Oberfläche: silberfarben eloxiert



	Lieferumfang	Türdicke mm	Artikel-Nr.
BB-Garnitur  	1 Paar Türdrücker mit Drückerstift 8 mm 1 Paar Drückerrosetten 1 Paar BB-Rosetten 4 Hülsenschrauben M4 x 40 mm	38–42	904.91.521
PZ-Garnitur  	1 Paar Türdrücker mit Drückerstift 8 mm 1 Paar Drückerrosetten 1 Paar PZ-Rosetten 4 Hülsenschrauben M4 x 40 mm	38–42	904.92.521
WC-Garnitur  	1 Paar Türdrücker mit Drückerstift 8 mm 1 Paar Drückerrosetten 1 Paar WC-Rosetten mit Schauscheibe 1 Verriegelungsstift 8 x 70 mm 2 Hülsenschrauben M4 x 40 mm 2 Gewindeschrauben M4 x 45 mm	40–42	904.93.521
PZ-Wechselgarnitur  	1 Türdrücker-Lochteil 1 Drückerrosette 1 Türkopf auf Rosette 1 Wechselstift 8 x 80 mm 1 Paar PZ-Rosetten 2 Hülsenschrauben M4 x 40 mm 2 Gewindeschrauben M4 x 45 mm	38–42	904.95.521

Einzelteile	► AH 1.71
Montagezubehör	► AH 1.72

DGH-B-INT 2019, HDE-de, 12/18; Maßangaben unverbindlich. Konstruktionsänderungen vorbehalten.