

Modell PDH4170

1

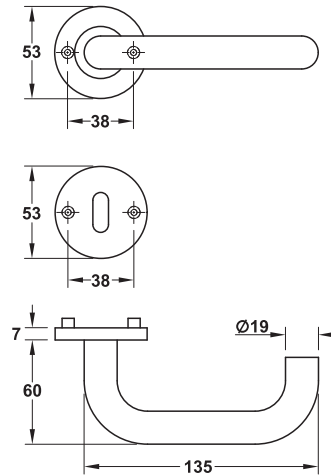

- > Werkstoff: Edelstahl, Unterkonstruktion: Stahl
- > Oberfläche: matt
- > Lagerung: Türdrücker in Rosette fest-drehbar gelagert, mit Hochhaltemechanik zertifiziert nach EN 1906:2010
- > Norm:
- > Klasse: 

4	7	-	B	1	4		0	B
---	---	---	---	---	---	--	---	---

	Lieferumfang	Türdicke mm	Artikel-Nr.
BB-Garnitur 	2 Türdrücker-Lochteile mit Drückerrosetten 1 Drückerstift 8 x 100 mm 1 Paar BB-Rosetten 4 kürzbare Gewindeschrauben M4 x 60 mm	38-55	903.91.276
PZ-Garnitur 	2 Türdrücker-Lochteile mit Drückerrosetten 1 Drückerstift 8 x 100 mm 1 Paar PZ-Rosetten 4 kürzbare Gewindeschrauben M4 x 60 mm	<b>F</b> 38-55	903.92.276
WC-Garnitur 	2 Türdrücker-Lochteile mit Drückerrosetten 1 Drückerstift 8 x 100 mm 1 Paar WC-Rosetten mit Schauscheibe rot/grün 1 Verriegelungsstift 8 x 75 mm 4 kürzbare Gewindeschrauben M4 x 60 mm	38-55	903.93.276

Einzelteile ▶ AH 1.68

Montagezubehör für abweichende Türdicken ▶ AH 1.69

DGH-B-INT 2019, HDE-de, 12/18; Maßangaben unverbindlich. Konstruktionsänderungen vorbehalten.

Modell PDH4171

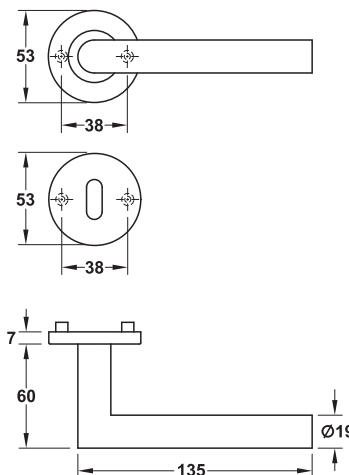
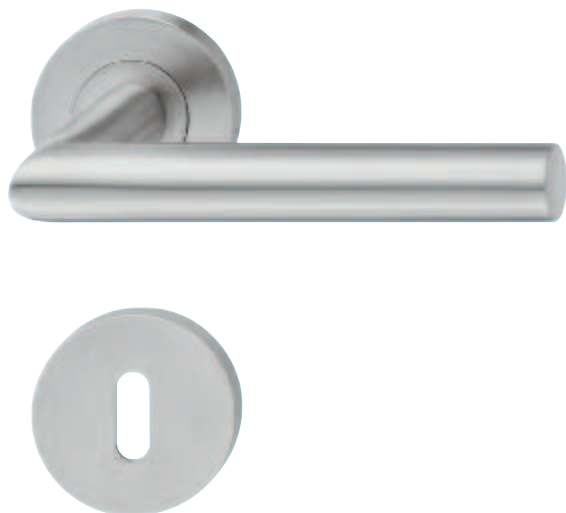



1

- > Werkstoff: Edelstahl, Unterkonstruktion: Stahl
- > Lagerung: Türdrücker in Rosette fest-drehbar gelagert, mit Hochhaltemechanik zertifiziert nach EN 1906:2010
- > Norm:
- > Klasse: 

4	7	-	B	1	4	0	B
---	---	---	---	---	---	---	---



	Lieferumfang	Türdicke mm	matt	poliert	poliert messingfarben PVD-beschichtet
BB-Garnitur 	2 Türdrücker-Lochteile mit Drückerrosetten 1 Drückerstift 8 x 100 mm 1 Paar BB-Rosetten 4 kürzbare Gewindeschrauben M4 x 60 mm	38–55	903.91.076	903.91.077	903.91.078
PZ-Garnitur 	2 Türdrücker-Lochteile mit Drückerrosetten 1 Drückerstift 8 x 100 mm 1 Paar PZ-Rosetten 4 kürzbare Gewindeschrauben M4 x 60 mm	<b>F</b> 38–55	903.92.076	903.92.077	903.92.078
WC-Garnitur 	2 Türdrücker-Lochteile mit Drückerrosetten 1 Drückerstift 8 x 100 mm 1 Paar WC-Rosetten mit Schauscheibe rot/grün 1 Verriegelungsstift 8 x 75 mm 4 kürzbare Gewindeschrauben M4 x 60 mm	38–55	903.93.076	903.93.077	903.93.078

DGH-B-INT 2019, HDE-de, 12/18; Maßangaben unverbindlich. Konstruktionsänderungen vorbehalten.

Einzelteile ▶ AH 1.68  
Montagezubehör für abweichende Türdicken ▶ AH 1.69

Modell PDH4173

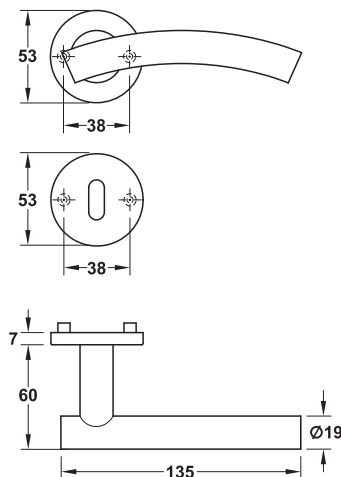

1



- > Werkstoff: Edelstahl, Unterkonstruktion: Stahl
- > Lagerung: Türdrücker in Rosette fest-drehbar gelagert, mit Hochhaltemechanik
- > Norm: zertifiziert nach EN 1906:2010
- > Klasse: 

4	7	-	B	1	4	0	B
---	---	---	---	---	---	---	---



	Lieferumfang	Türdicke mm	matt
BB-Garnitur 	2 Türdrücker-Lochteile mit Drückerrosetten 1 Drückerstift 8 x 100 mm 1 Paar BB-Rosetten 4 kürzbare Gewindeschrauben M4 x 60 mm	38-55	903.91.096
PZ-Garnitur 	2 Türdrücker-Lochteile mit Drückerrosetten 1 Drückerstift 8 x 100 mm 1 Paar PZ-Rosetten 4 kürzbare Gewindeschrauben M4 x 60 mm	<b>F</b> 38-55	903.92.096
WC-Garnitur 	2 Türdrücker-Lochteile mit Drückerrosetten 1 Drückerstift 8 x 100 mm 1 Paar WC-Rosetten mit Schauscheibe rot/grün 1 Verriegelungsstift 8 x 75 mm 4 kürzbare Gewindeschrauben M4 x 60 mm	38-55	903.93.096

Einzelteile ► AH 1.68

Montagezubehör für abweichende Türdicken ► AH 1.69

DGH-B-INT 2019, HDE-de, 12/18; Maßangaben unverbindlich. Konstruktionsänderungen vorbehalten.

Modell PDH4174

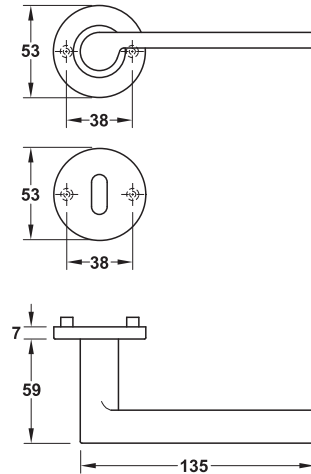



1

- > Werkstoff: Edelstahl, Unterkonstruktion: Stahl
- > Lagerung: Türdrücker in Rosette fest-drehbar gelagert, mit Hochhaltemechanik zertifiziert nach EN 1906:2010
- > Norm:
- > Klasse: 

4	7	-	B	1	4	0	B
---	---	---	---	---	---	---	---



	Lieferumfang	Türdicke mm	matt
BB-Garnitur 	2 Türdrücker-Lochteile mit Drückerrosetten 1 Drückerstift 8 x 100 mm 1 Paar BB-Rosetten 4 kürzbare Gewindeschrauben M4 x 60 mm	38-55	903.91.114
PZ-Garnitur 	2 Türdrücker-Lochteile mit Drückerrosetten 1 Drückerstift 8 x 100 mm 1 Paar PZ-Rosetten 4 kürzbare Gewindeschrauben M4 x 60 mm	<b>F</b> 38-55	903.92.114
WC-Garnitur 	2 Türdrücker-Lochteile mit Drückerrosetten 1 Drückerstift 8 x 100 mm 1 Paar WC-Rosetten mit Schauscheibe rot/grün 1 Verriegelungsstift 8 x 75 mm 4 kürzbare Gewindeschrauben M4 x 60 mm	38-55	903.93.114

DGH-B-INT 2019, HDE-de, 12/18; Maßangaben unverbindlich. Konstruktionsänderungen vorbehalten.

Einzelteile ▶ AH 1.68

Montagezubehör für abweichende Türdicken ▶ AH 1.69

Modell PDH4175

1

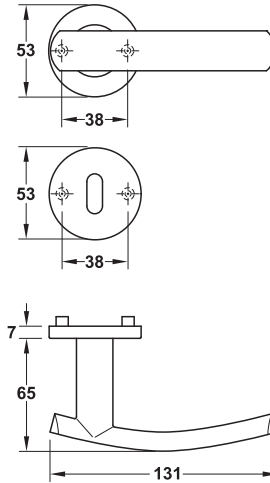

- > Werkstoff: Edelstahl,  
Unterkonstruktion: Stahl
- > Lagerung: Türdrücker in Rosette fest-drehbar  
gelagert, mit Hochhaltemechanik  
zertifiziert nach EN 1906:2010
- > Norm:
- > Klasse: 

4	7	-	B	1	4	0	B
---	---	---	---	---	---	---	---



	Lieferumfang	Türdicke mm	matt
BB-Garnitur 	2 Türdrücker-Lochteile mit Drückerrosetten 1 Drückerstift 8 x 100 mm 1 Paar BB-Rosetten 4 kürzbare Gewindeschrauben M4 x 60 mm	38-55	903.91.154
PZ-Garnitur 	2 Türdrücker-Lochteile mit Drückerrosetten 1 Drückerstift 8 x 100 mm 1 Paar PZ-Rosetten 4 kürzbare Gewindeschrauben M4 x 60 mm	<span style="border: 1px solid red; padding: 2px;">F</span> 38-55	903.92.154
WC-Garnitur 	2 Türdrücker-Lochteile mit Drückerrosetten 1 Drückerstift 8 x 100 mm 1 Paar WC-Rosetten mit Schauscheibe rot/grün 1 Verriegelungsstift 8 x 75 mm 4 kürzbare Gewindeschrauben M4 x 60 mm	38-55	903.93.154

Einzelteile ▶ AH 1.68

Montagezubehör für abweichende Türdicken ▶ AH 1.69

DGH-B-INT 2019, HDE-de, 12/18; Maßangaben unverbindlich. Konstruktionsänderungen vorbehalten.

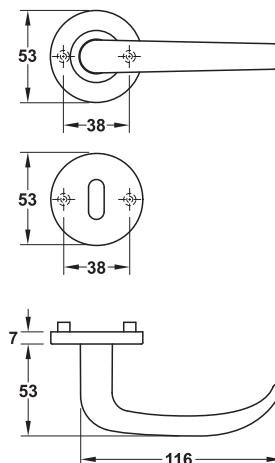

Modell PDH4176



- > Werkstoff: Edelstahl, Unterkonstruktion: Stahl
- > Lagerung: Türdrücker in Rosette fest-drehbar gelagert, mit Hochhaltemechanik zertifiziert nach EN 1906:2010
- > Norm:
- > Klasse: 

4	7	-	B	1	4	0	B
---	---	---	---	---	---	---	---



	Lieferumfang	Türdicke mm	matt	poliert
BB-Garnitur 	2 Türdrücker-Lochteile mit Drückerrosetten 1 Drückerstift 8 x 100 mm 1 Paar BB-Rosetten 4 kürzbare Gewindeschrauben M4 x 60 mm	38-55	903.91.157	903.91.158
PZ-Garnitur 	2 Türdrücker-Lochteile mit Drückerrosetten 1 Drückerstift 8 x 100 mm 1 Paar PZ-Rosetten 4 kürzbare Gewindeschrauben M4 x 60 mm	<b>F</b> 38-55	903.92.157	903.92.158
WC-Garnitur 	2 Türdrücker-Lochteile mit Drückerrosetten 1 Drückerstift 8 x 100 mm 1 Paar WC-Rosetten mit Schauscheibe rot/grün 1 Verriegelungsstift 8 x 75 mm 4 kürzbare Gewindeschrauben M4 x 60 mm	38-55	903.93.157	903.93.158

DGH-B-INT 2019, HDE-de, 12/18; Maßangaben unverbindlich. Konstruktionsänderungen vorbehalten.

Einzelteile ▶ AH 1.68  
 Montagezubehör für abweichende Türdicken ▶ AH 1.69

Modell PDH4177

1

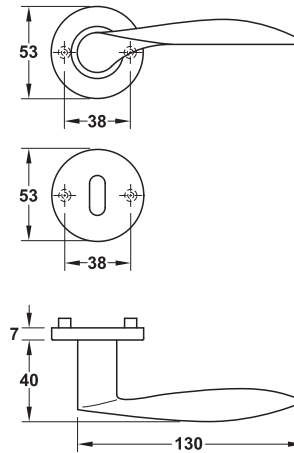

- > Werkstoff: Edelstahl,  
Unterkonstruktion: Stahl
- > Lagerung: Türdrücker in Rosette fest-drehbar  
gelagert, mit Hochhaltemechanik  
zertifiziert nach EN 1906:2010
- > Norm:
- > Klasse: 

4	7	-	B	1	4	0	B
---	---	---	---	---	---	---	---



	Lieferumfang	Türdicke mm	matt	poliert messingfarben PVD beschichtet
BB-Garnitur 	2 Türdrücker-Lochteile mit Drückerrosetten 1 Drückerstift 8 x 100 mm 1 Paar BB-Rosetten 4 kürzbare Gewindeschrauben M4 x 60 mm	38-55	903.91.172	903.91.174
PZ-Garnitur 	2 Türdrücker-Lochteile mit Drückerrosetten 1 Drückerstift 8 x 100 mm 1 Paar PZ-Rosetten 4 kürzbare Gewindeschrauben M4 x 60 mm	<b>F</b> 38-55	903.92.172	903.92.174
WC-Garnitur 	2 Türdrücker-Lochteile mit Drückerrosetten 1 Drückerstift 8 x 100 mm 1 Paar WC-Rosetten mit Schauscheibe rot/grün 1 Verriegelungsstift 8 x 75 mm 4 kürzbare Gewindeschrauben M4 x 60 mm	38-55	903.93.172	903.93.174

Einzelteile ▶ AH 1.68

Montagezubehör für abweichende Türdicken ▶ AH 1.69

DGH-B-INT 2019, HDE-de, 12/18; Maßangaben unverbindlich. Konstruktionsänderungen vorbehalten.

Modell PDH4178

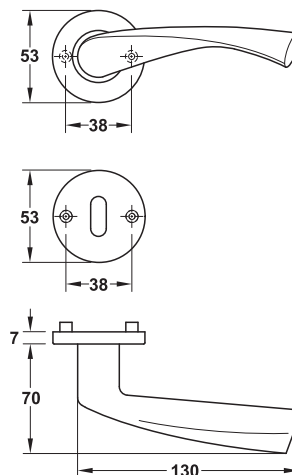

- > Werkstoff: Edelstahl, Unterkonstruktion: Stahl
- > Lagerung: Türdrücker in Rosette fest-drehbar gelagert, mit Hochhaltemechanik zertifiziert nach EN 1906:2010
- > Norm:
- > Klasse: 

4	7	-	B	1	4	0	B
---	---	---	---	---	---	---	---



	Lieferumfang	Türdicke mm	matt	poliert messingfarben PVD-beschichtet
BB-Garnitur 	2 Türdrücker-Lochteile mit Drückerrosetten 1 Drückerstift 8 x 100 mm 1 Paar BB-Rosetten 4 kürzbare Gewindeschrauben M4 x 60 mm	38-55	903.91.192	903.91.194
PZ-Garnitur 	2 Türdrücker-Lochteile mit Drückerrosetten 1 Drückerstift 8 x 100 mm 1 Paar PZ-Rosetten 4 kürzbare Gewindeschrauben M4 x 60 mm	<span style="border: 1px solid red; padding: 2px;">F</span> 38-55	903.92.192	903.92.194
WC-Garnitur 	2 Türdrücker-Lochteile mit Drückerrosetten 1 Drückerstift 8 x 100 mm 1 Paar WC-Rosetten mit Schauscheibe rot/grün 1 Verriegelungsstift 8 x 75 mm 4 kürzbare Gewindeschrauben M4 x 60 mm	38-55	903.93.192	903.93.194

DGH-B-INT 2019, HDE-de, 12/18; Maßangaben unverbindlich. Konstruktionsänderungen vorbehalten.

- Einzelteile ▶ AH 1.68
- Montagezubehör für abweichende Türdicken ▶ AH 1.69



Modell PDH4179

1

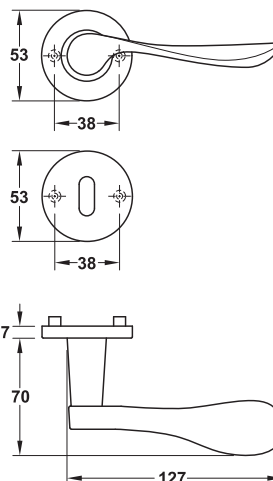

- > Werkstoff: Edelstahl, Unterkonstruktion: Stahl
- > Lagerung: Türdrücker in Rosette fest-drehbar gelagert, mit Hochhaltemechanik
- > Norm: zertifiziert nach EN 1906:2010
- > Klasse: 

4	7	-	B	1	4	0	B
---	---	---	---	---	---	---	---



	Lieferumfang	Türdicke mm	matt	poliert	poliert messingfarben PVD-beschichtet
BB-Garnitur 	2 Türdrücker-Lochteile mit Drückerrosetten 1 Drückerstift 8 x 100 mm 1 Paar BB-Rosetten 4 kürzbare Gewindeschrauben M4 x 60 mm	38-55	903.91.257	903.91.258	903.91.259
PZ-Garnitur 	2 Türdrücker-Lochteile mit Drückerrosetten 1 Drückerstift 8 x 100 mm 1 Paar PZ-Rosetten 4 kürzbare Gewindeschrauben M4 x 60 mm	<b>F</b> 38-55	903.92.257	903.92.258	903.92.259
WC-Garnitur 	2 Türdrücker-Lochteile mit Drückerrosetten 1 Drückerstift 8 x 100 mm 1 Paar WC-Rosetten mit Schauscheibe rot/grün 1 Verriegelungsstift 8 x 75 mm 4 kürzbare Gewindeschrauben M4 x 60 mm	38-55	903.93.257	903.93.258	903.93.259

Einzelteile ▶ AH 1.68  
Montagezubehör für abweichende Türdicken ▶ AH 1.69

DGH-B-INT 2019, HDE-de, 12/18; Maßangaben unverbindlich. Konstruktionsänderungen vorbehalten.

Modell PDH4180

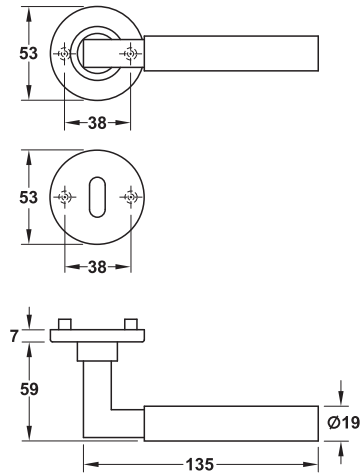



- > Werkstoff: Edelstahl, Unterkonstruktion: Stahl
- > Oberfläche: poliert/matt
- > Lagerung: Türdrücker in Rosette fest-drehbar gelagert, mit Hochhaltemechanik zertifiziert nach EN 1906:2010
- > Norm:
- > Klasse: 

4	7	-	B	1	4	0	B
---	---	---	---	---	---	---	---



1

	Lieferumfang	Türdicke mm	Artikel-Nr.
BB-Garnitur 	2 Türdrücker-Lochteile mit Drückerrosetten 1 Drückerstift 8 x 100 mm 1 Paar BB-Rosetten 4 kürzbare Gewindeschrauben M4 x 60 mm	38-55	903.91.336
PZ-Garnitur 	2 Türdrücker-Lochteile mit Drückerrosetten 1 Drückerstift 8 x 100 mm 1 Paar PZ-Rosetten 4 kürzbare Gewindeschrauben M4 x 60 mm	<b>F</b> 38-55	903.92.336
WC-Garnitur 	2 Türdrücker-Lochteile mit Drückerrosetten 1 Drückerstift 8 x 100 mm 1 Paar WC-Rosetten mit Schauscheibe rot/grün 1 Verriegelungsstift 8 x 75 mm 4 kürzbare Gewindeschrauben M4 x 60 mm	38-55	903.93.336

DGH-B-INT 2019, HDE-de, 12/18; Maßangaben unverbindlich. Konstruktionsänderungen vorbehalten.

Einzelteile ▶ AH 1.68

Montagezubehör für abweichende Türdicken ▶ AH 1.69

Modell PDH4181

1

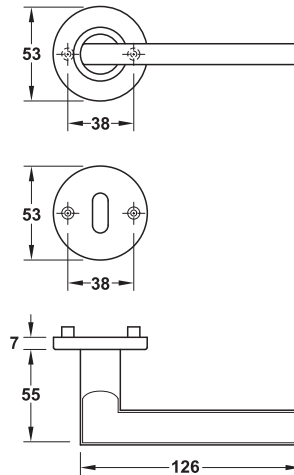

- > Werkstoff: Edelstahl,  
Unterkonstruktion: Stahl
- > Lagerung: Türdrücker in Rosette fest-drehbar  
gelagert, mit Hochhaltemechanik  
zertifiziert nach EN 1906:2010
- > Norm:
- > Klasse: 

4	7	-	B	1	4	0	B
---	---	---	---	---	---	---	---

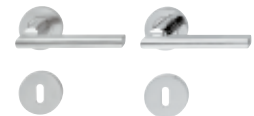

	Lieferumfang	Türdicke mm	matt	poliert
BB-Garnitur 	2 Türdrücker-Lochteile mit Drückerrosetten 1 Drückerstift 8 x 100 mm 1 Paar BB-Rosetten 4 kürzbare Gewindeschrauben M4 x 60 mm	38–55	903.91.352	903.91.353
PZ-Garnitur 	2 Türdrücker-Lochteile mit Drückerrosetten 1 Drückerstift 8 x 100 mm 1 Paar PZ-Rosetten 4 kürzbare Gewindeschrauben M4 x 60 mm	<b>F</b> 38–55	903.92.352	903.92.353
WC-Garnitur 	2 Türdrücker-Lochteile mit Drückerrosetten 1 Drückerstift 8 x 100 mm 1 Paar WC-Rosetten mit Schauscheibe rot/grün 1 Verriegelungsstift 8 x 75 mm 4 kürzbare Gewindeschrauben M4 x 60 mm	38–55	903.93.352	903.93.353

Einzelteile ▶ AH 1.68

Montagezubehör für abweichende Türdicken ▶ AH 1.69

DGH-B-INT 2019, HDE-de, 12/18; Maßangaben unverbindlich. Konstruktionsänderungen vorbehalten.

Modell PDH4103

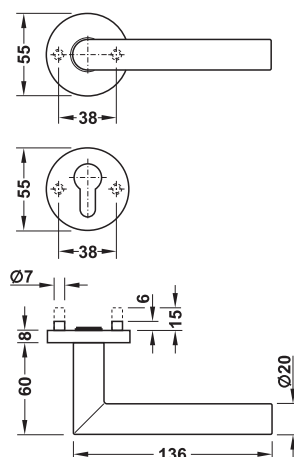

- > Werkstoff: Edelstahl, Unterkonstruktion: Stahl/Kunststoff
- > Oberfläche: schwarz, ähnlich RAL 9004, PVD-beschichtet
- > Ausführung: mit vorgesteckten Schrauben
- > Lagerung: Türdrücker in Rosette fest-drehbar gelagert, Objektbereich: mit Hochhaltemechanik, Feuerschutztüren: ohne Hochhaltemechanik
- > Norm: zertifiziert nach EN 1906:2012
- > Klasse: 

4	7	-	0/B1	1	4	0	B
---	---	---	------	---	---	---	---

	Lieferumfang	Türdicke mm	Ausführung	Artikel-Nr.
<b>Objektbereich</b>				
BB-Garnitur 	2 Türdrücker-Lochteile mit 2 Drückerrosetten und Drückerstift 8 x 130 mm 1 Paar BB-Rosetten 4 Gewindeschrauben M4 x 50 mm	37-52	-	903.91.623
PZ-Garnitur 	2 Türdrücker-Lochteile mit 2 Drückerrosetten und Drückerstift 8 x 130/150* mm 1 Paar PZ-Rosetten 4 Gewindeschrauben M4 x 50/70* mm	37-52 57-72	- -	903.92.623 903.82.005
WC-Garnitur 	2 Türdrücker-Lochteile mit 2 Drückerrosetten und Drückerstift 8 x 130 mm 1 Paar WC-Rosetten mit Schauscheibe rot/weiß und Notöffnungsfunktion Schlitz 1 Verriegelungsstift 8 x 60 mm vorstehend 4 Gewindeschrauben M4 x 50 mm	37-52	-	903.93.623
PZ-Wechselgarnitur 	1 Türdrücker-Lochteil links oder rechts, mit Drückerrosette 1 Türknopf auf Rosette mit Wechselstift 8 x 80/120* mm 1 Paar PZ-Rosetten 4 Gewindeschrauben M4 x 50/70* mm	37-52 57-72	links rechts links rechts	903.95.623 903.96.623 903.85.005 903.86.005
<b>Feuerschutztüren</b>				
PZ-Garnitur 	2 Türdrücker-Lochteile mit 2 Drückerrosetten und Drückerstift 9 x 130/150* mm 1 Paar PZ-Rosetten 4 Gewindeschrauben M4 x 50/70* mm	<b>F</b> 37-52 57-72	- -	903.92.633 903.82.006
PZ-Wechselgarnitur 	1 Türdrücker-Lochteil links oder rechts, mit Drückerrosette 1 Türknopf auf Rosette mit Wechselstift 9 x 100/120* mm 1 Paar PZ-Rosetten 4 Gewindeschrauben M4 x 50/70* mm	<b>F</b> 37-52 57-72	- -	903.95.633 903.85.006

Hinweis

**F** geprüft nach DIN 18273:1997

Bestellhinweis

\*Maße für Türdicke 57-72 mm

Türdrücker-Garnituren für abweichende Türdicken bitte separat bestellen.

Fenstergriffe

► AH 1.104

