

Rasto

Сверлильный шаблон для точной присадки отверстий на деталях любой формы без разметки. Идеально подходит для стяжек InvisMx и других видов соединений.

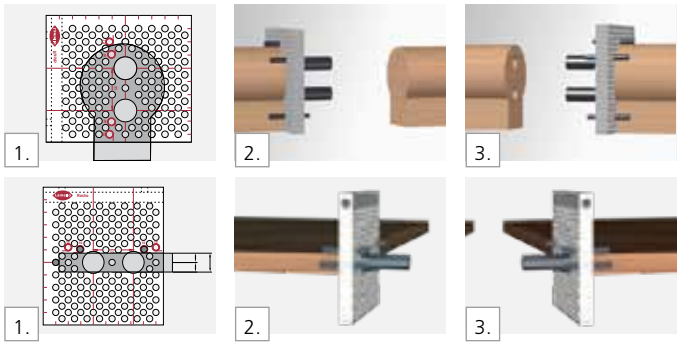

Как это работает

Присаживайте отверстия точно и эффективно на деталях любой формы без разметки.

Принцип Rasto - использование фиксирующих штифтов вместо разметки. Это позволяет делать идентичные отверстия на обеих деталях. Прозрачность шаблона позволяет легко позиционировать его на заготовке, а наличие 180-ти отверстий использовать Rasto с деталями практически любой формы, толщины и размера.

Особенности и преимущества

- Шаблон идеален для точной присадки стяжек InvisMx
- Быстрое и точное сверление отверстий
- Сверление отверстий в деталях любой формы
- Сверление без разметки
- Имеет ряд отверстий 32мм и 37мм

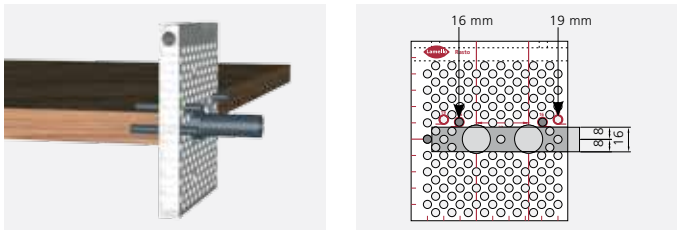

Присадка отверстий по центру деталей толщиной 16 и 19 мм

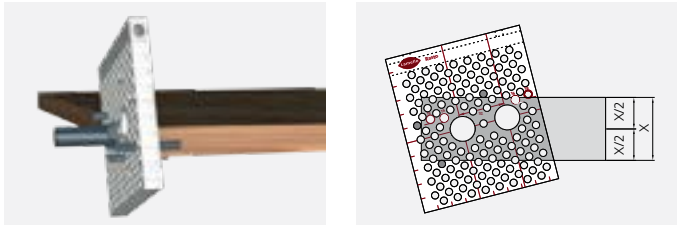

Присадка отверстий по центру деталей любой толщины



Присадка угловых соединений

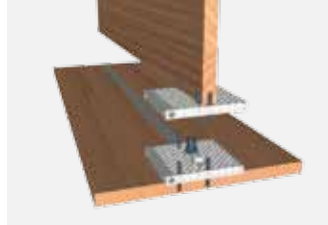

Присадка центральных перегородок

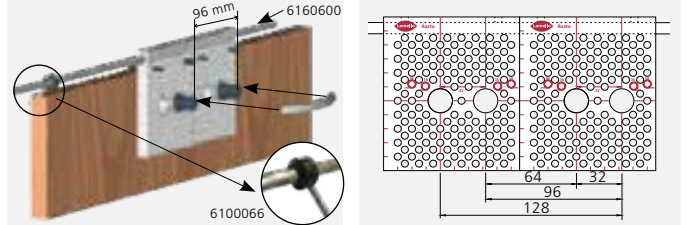

Присадка под ручки и сверление отверстий с шагом 32мм

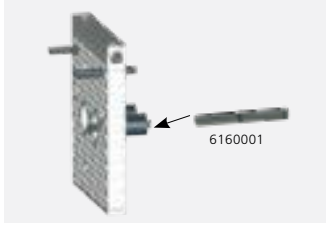

Присадка ряда отверстий с шагом 32мм, базирование от последнего отверстия

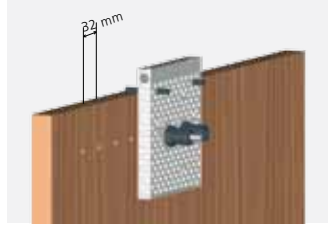

Сверление отверстий 8мм или 12мм, базирование от последнего отверстия



1.



2.



3.



4.



5.

Вариант применения: стеллаж

1. Зафиксируйте шаблон на боковине и просверлите отверстия
2. Просверлите крышку, используя то же положение фиксирующих штифтов
3. Вкрутите стяжки и муфты
4. Соберите с помощью MiniMag Mx
5. Стеллаж готов

Области применения Rasto

- Лестницы и перила
- Мебель
- Стены и стеновые панели
- Соединения деталей различных форм и размеров



Basic

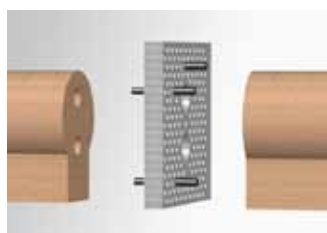

Шаблоны Rasto

Арт.№.

Набор Basic 126005

1 шаблон, 4 втулки для сверла Ø 5, 8, 10 и 12мм,
3 позиционирующих штифта, 1 крепежный винт.
Упакован в картонную коробку

Набор Mono 126001

1 шаблон, 4 втулки для сверла Ø 5, 8, 10 и 12мм,
3 сверла по дереву Ø 5, 8 и 12мм,
3 позиционирующих штифта, 1 крепежный винт.
Упакован в системнер

Набор Duo 126002

2 сверлильных шаблона, 8 втулок для сверла Ø 5, 8, 10 и 12мм, по 2 штуки каждого, 3 сверла по дереву Ø 5, 8 и 12мм, 6 позиционирующих штифтов, 2 крепежных винта, 1 соединительная штанга с боковым ограничителем.
Упакован в системнер



Mono

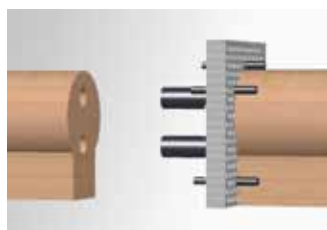

Duo

