

Фурнитура для поворотно-выдвижных дверей 5,5 IF

для веса дверного полотна до 5,5 кг (макс. 25 кг в соединении с устройством синхронного управления)

A

Область применения: вертикально и горизонтально.

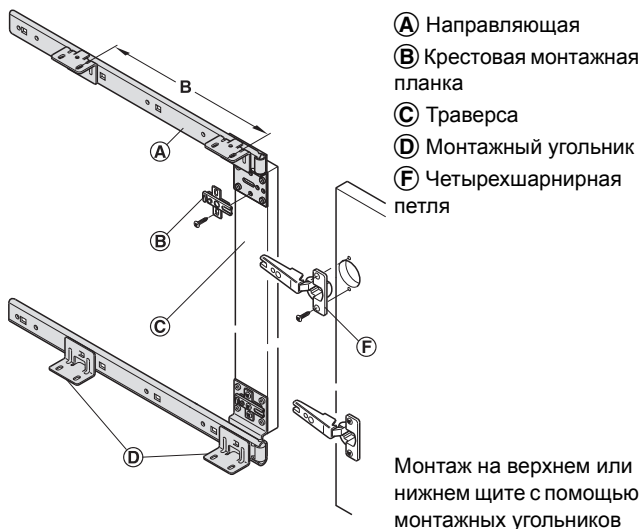

- Высота дверного полотна: макс. 700 мм (макс. 2300 мм в соединении с устройством синхронного управления 16 – 20 мм)
- Материал: сталь
- Поверхность: оцинкованная
- Монтаж: направляющие путем привинчивания, монтажные уголки крепятся на верхнем и нижнем щите или на перегородке

Прикладные и проектировочные размеры

Траверсу из древесины для соединения верхней и нижней направляющей необходимо изготовить со стороны заказчика с длиной = высота корпуса в свету – 70 мм

Монтаж с помощью угольников на верхнем и нижнем щите

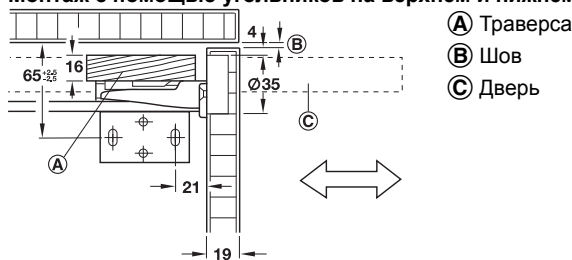

Монтаж на перегородке

Для регулировки шарнирной тяги четырехшарнирной петли необходимо либо укоротить перегородку, либо просверлить в ней отверстие

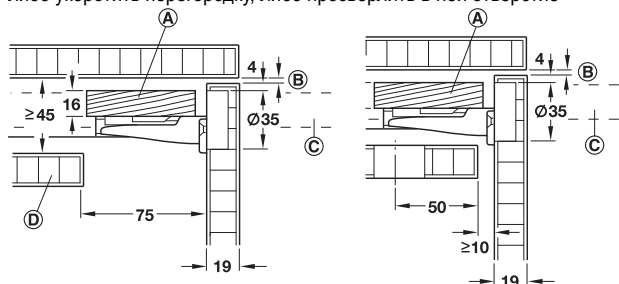

с укороченной перегородкой с отверстием Ø 35 мм

А Траверса, **В** Шов, **С** Дверь, **Д** Средний щит

Монтаж четырехшарнирных петель и крестовых монтажных планок

Для крепления двери применять четырехшарнирные петли с углом раскрытия 95° и выступом двери макс. 8 мм.

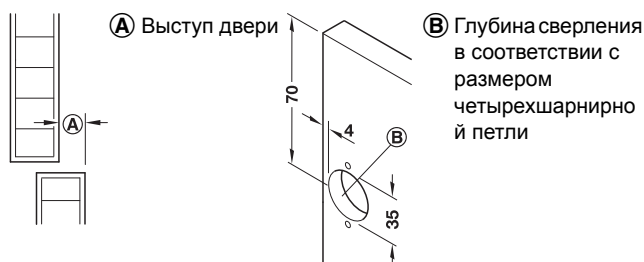

Крестовые монтажные планки монтировать на направляющей.

→ Комплект

Длина направляющей мм	Размер В мм	Глубина сплачивания мм	Артикул №
350	186	макс. 244	408.07.350
400	236	макс. 294	408.07.403
450	286	макс. 344	408.07.458
500	336	макс. 394	408.07.501
550	386	макс. 444	408.07.556
600	436	макс. 494	408.07.609

Упаковка: 1 пара

Указание для заказа

- Четырехшарнирные петли с углом раскрытия 95°, крестовые монтажные планки и заглушки для закрытия отверстий под чашки не входят в объем поставки. Пожалуйста, заказывайте их отдельно.
- Для обеспечения параллельного хода дверного полотна заказывайте систему синхронного управления.

→ Компоненты комплекта

	для 1 дверного полотна
Направляющая	1 пара
Монтажный угольник	4 штуки
Инструкция по монтажу	1 штука

→ Заглушка

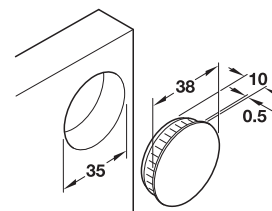

- Материал: пластмасса
- Монтаж: путем запрессовки

Цвет	Упаковка шт.	Артикул №
белый	1 или 100	340.41.702
коричневый	1 или 100	340.41.104

Четырехшарнирные петли с углом раскрытия 94° ▶ FF 4.30

Система синхронного управления к фурнитуре для поворотно-выдвижных дверей 5,5 IF

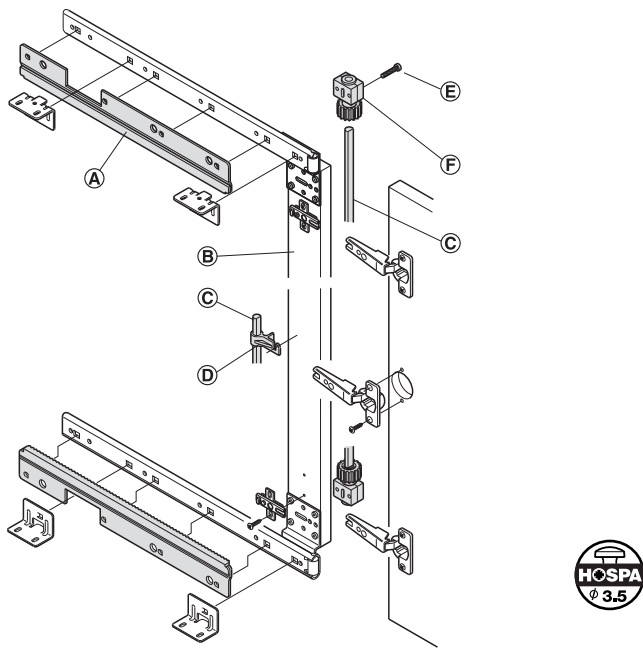

- А Кронштейн зубчатой рейки
- В Траверса
- С Профильная штанга
- Д Направляющая профильной штанги
- Е Крепежный винт
- Ф Шестерня с привинчиваемым подшипником



- Область применения: обеспечивает параллельный ход дверного полотна при использовании фурнитуры для поворотно-выдвижных дверей 5,5 IF макс. 25 кг
- Вес дверной створки: макс. 2300 мм по вертикали, 1200 мм по горизонтали
- Высота дверного полотна: макс. 2300 мм по вертикали, 1200 мм по горизонтали
- Толщина дверной створки: 16 – 20 мм
- Материал: кронштейн зубчатой рейки: сталь и пластмасса, шестерня и направляющая для профильной штанги: пластмасса
- Монтаж: путем привинчивания

Монтаж четырехшарнирных петель и крестовых монтажных планок

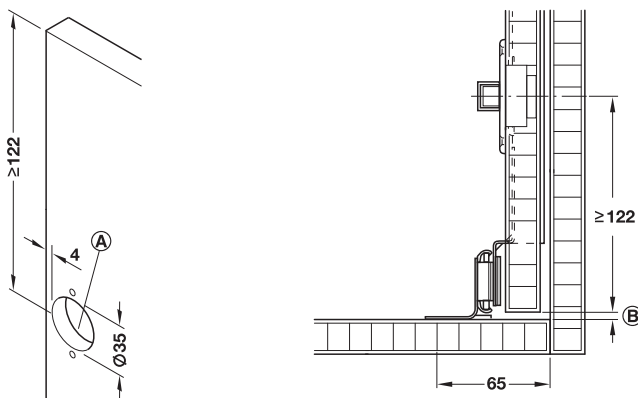

- А Глубина сверления в соответствии с размером четырехшарнирной петли
- В Зазор

Крестовые монтажные планки монтировать на деревянной траверсе.

Для монтажа четырехшарнирных петель должно выдерживаться расстояние не менее 122 мм.

→ Комплект

Применяется для	Артикул №
Длина направляющей 350 мм	408.05.356
Длина направляющей 400 мм	408.05.409
Длина направляющей 450 мм	408.05.454
Длина направляющей 500 мм	408.05.507
Длина направляющей 550 мм	408.05.552
Длина направляющей 600 мм	408.05.605

Упаковка: 1 комплект

Указание для заказа

Профильная штанга не входит в состав комплекта. Пожалуйста, заказывайте ее отдельно.

→ Компоненты комплекта

	для 1 дверного полотна
Кронштейн зубчатой рейки	1 пара
Шестерня с привинчиваемым подшипником	2 штуки
Крепежные винты М4 х 25 для привинчиваемого подшипника	4 штуки
Направляющая для профильной штанги	1 штука
Инструкция по монтажу	1 штука

→ Профильная штанга

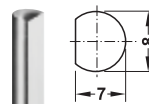

- Материал: сталь
- Поверхность: никелированная
- Диаметр: 8 мм

длина профильной штанги = Высота корпуса в свету – 63 мм

Длина мм	Артикул №
2000	226.67.205

Упаковка: 1 комплект

Указание для заказа

- Начиная с заказываемого количества 100 штук могут поставляться фиксированные длины до 6000 мм.
- При заказе фиксированной длины указывайте точную длину.

Четырехшарнирная петля с углом раскрытия 94° ► FF 4.30

